

## باز و بست: نوار درهای عقب و جلو

مهم: توصیه های ایمنی و نظافت را رعایت نمایید

## ۱. ابزار مخصوص

تصویر	کد اختصاصی	شرح ابزار
<p>[1350-ZZ]</p>  <p>شکت دیجیتال، خودرو سامانه (مسئول تصویر: E°AG°YMT)</p>	۲۶۱۰۲۰۰۵	ابزار مخصوص ترمیم

## ۲. باز کردن

## ۱، ۲، ۱، ۲

۱. رودری را باز کنید.

اولین سامانه دیجیتال تعمیرکاران خودرو در ایران

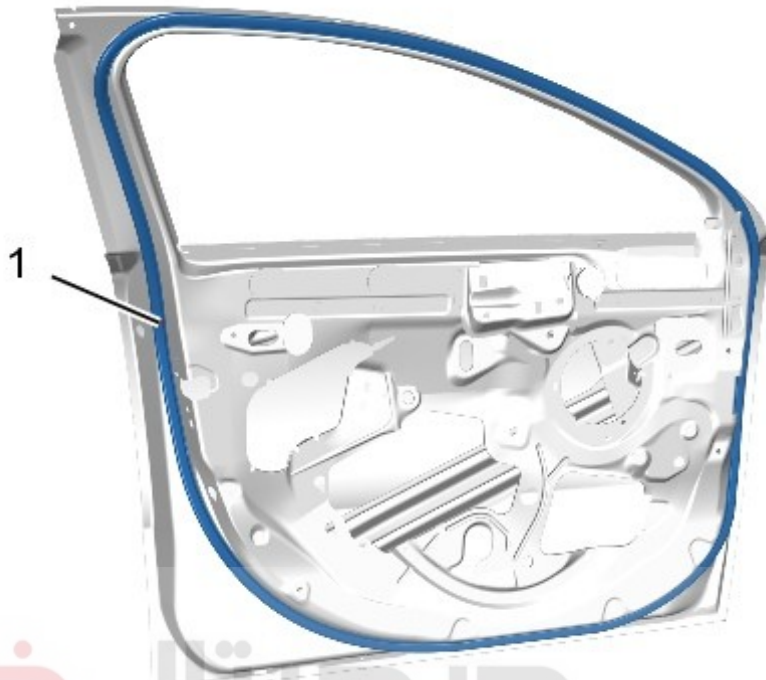

شکل C4CG0HAD :

شرکت دیجیتال خودرو سامانه (مسئولیت محدود)

نوار دور در (۱) را باز کنید ، با استفاده از ابزار [1350-ZZ] (ابزار مخصوص تریم با کد اختصاصی ۲۶۱۰۲۰۰۵)

اولین سامانه دیجیتال تعمیرکاران خودرو در ایران

قسمت های اتصال را چربی زدایی و تمیز کنید؛ با استفاده از ماده چربی زدا (شاخص J1)

احتیاط: همواره نوار دور در (۱) را در هر بار باز کردن تعویض کنید

۲,۲ در عقب



۱. رو دری را باز کنید.

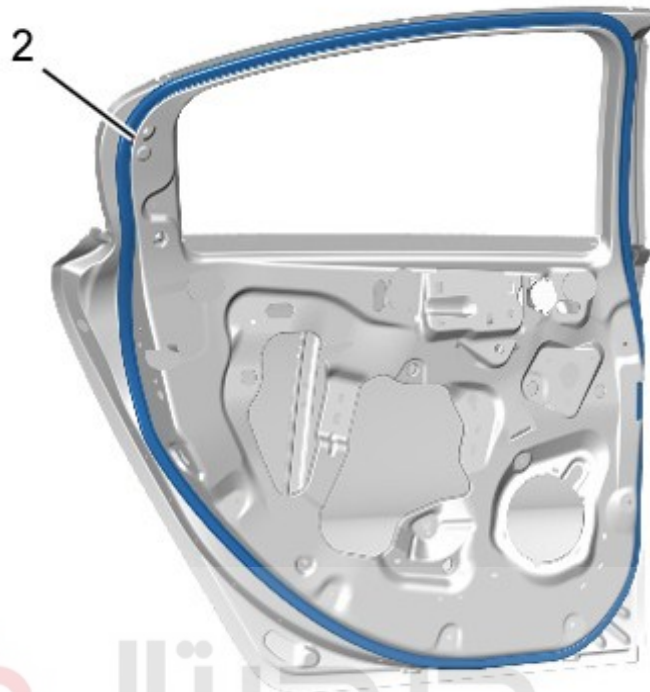

شکل C4CG0HDD :

شرکت دیجیتال خودرو سامانه (مسئولیت محدود)

باز کنید: نوار دور در (۲)؛ با استفاده از ابزار [1350-ZZ] (ابزار مخصوص تریم با کد اختصاصی ۲۶۱۰۲۰۰۵)

قسمت های اتصال را چربی زدایی و تمیز کنید؛ با استفاده از ماده چربی زدا (شاخص J1) خودرو در ایران

احتیاط: همواره نوار دور در (۲) را در هر بار باز کردن تعویض کنید

### ۳. بستن (عملیات های عمومی)

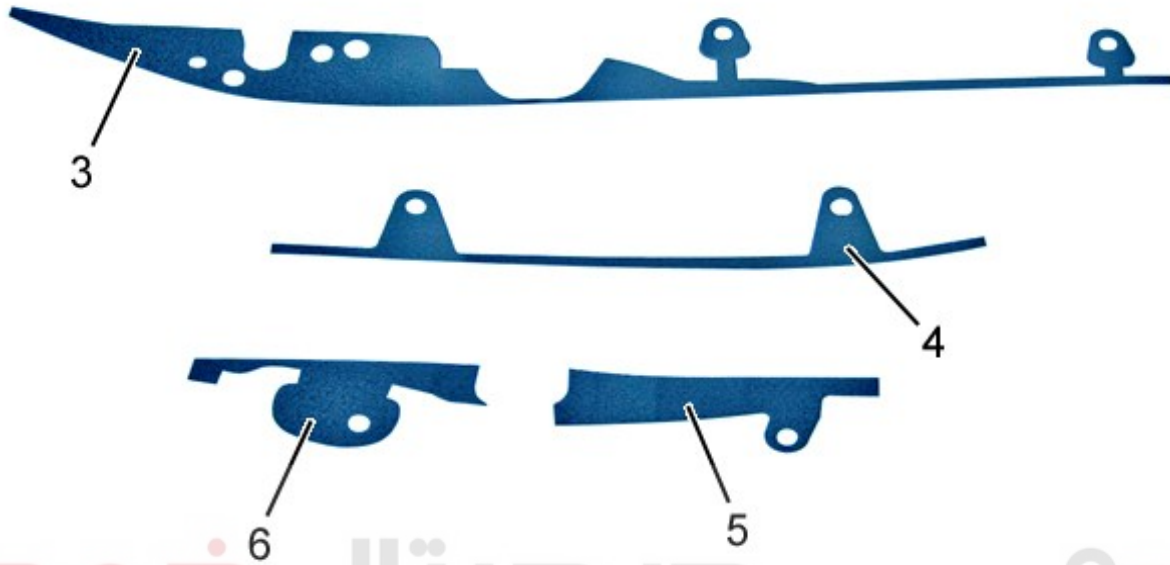
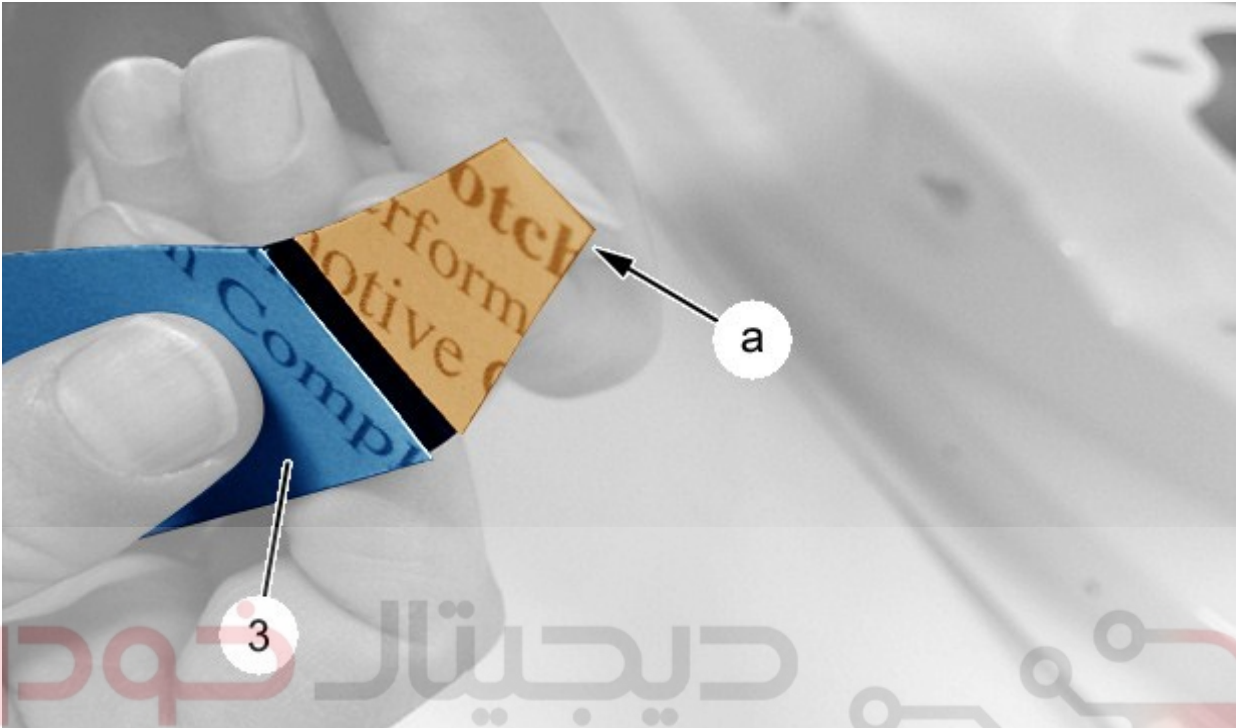

Figure : C4CG0HGD

شرکت دیجیتال خودرو سامانه (مسئولیت محدود)

هر نوار دور در با اندازه های خودش برای بسته شدن در سه قطعه (۳)، (۴)، (۵) و (۶) تهیه شده است. نوار دور در از قبل آماده شده با کاغذ محافظ تهیه می شوند تا عملیات نصب و چسباندن را تسهیل کنید.

### ۳,۱ جیک (راهنما) (۳)



شرکت دیجیتال خودرو سامانه (مسئولیت محدود)

شکل C4CG0HRD :



کاغذ محافظ را از قسمت "a" باز کنید اولین سامانه دیجیتال تعمیرکاران خودرو در ایران



شکل C4CG0HUD :

الگو (۳) را در جای خود قرار دهید (در بالا) (بصورتی که نشان داده شده است)

اولین سامانه دیجیتال تعمیرکاران خودرو در ایران

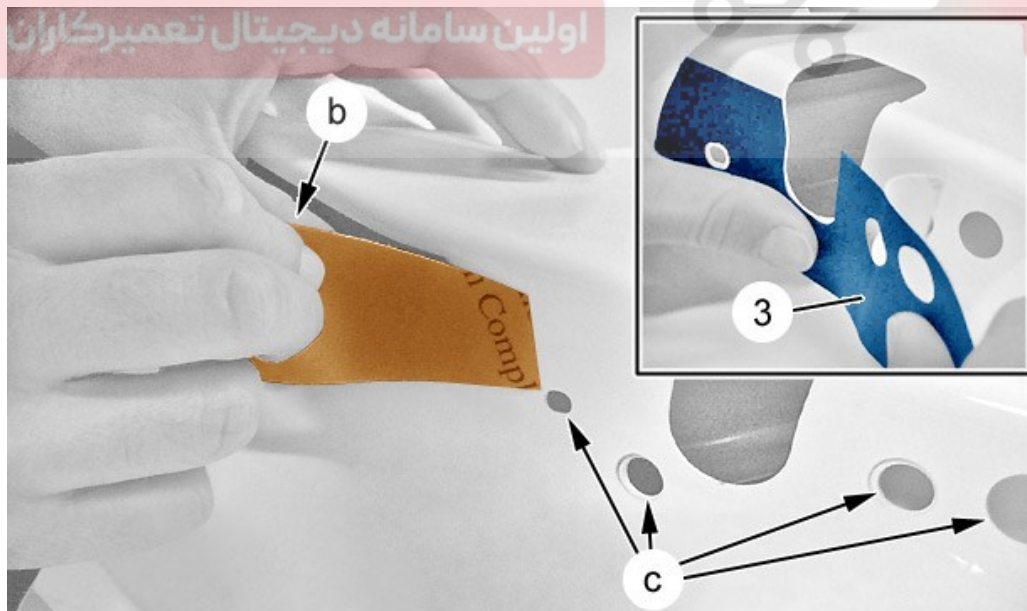

شکل C4CG0HDXD :

کاغذ محافظ را از قسمت "b" باز کنید

احتیاط: لایه را در حین بستن نکشید، و مراقب باشید تا چروک نشود

لبه منطقه مورد نظر را در حالیکه سوراخ های راهنما "C" را با سوراخ های روی در تنظیم می کنید، بچسبانید باز کردن کاغذهای محافظ را خاتمه داده و چسباندن را تکمیل کنید (در بالا)

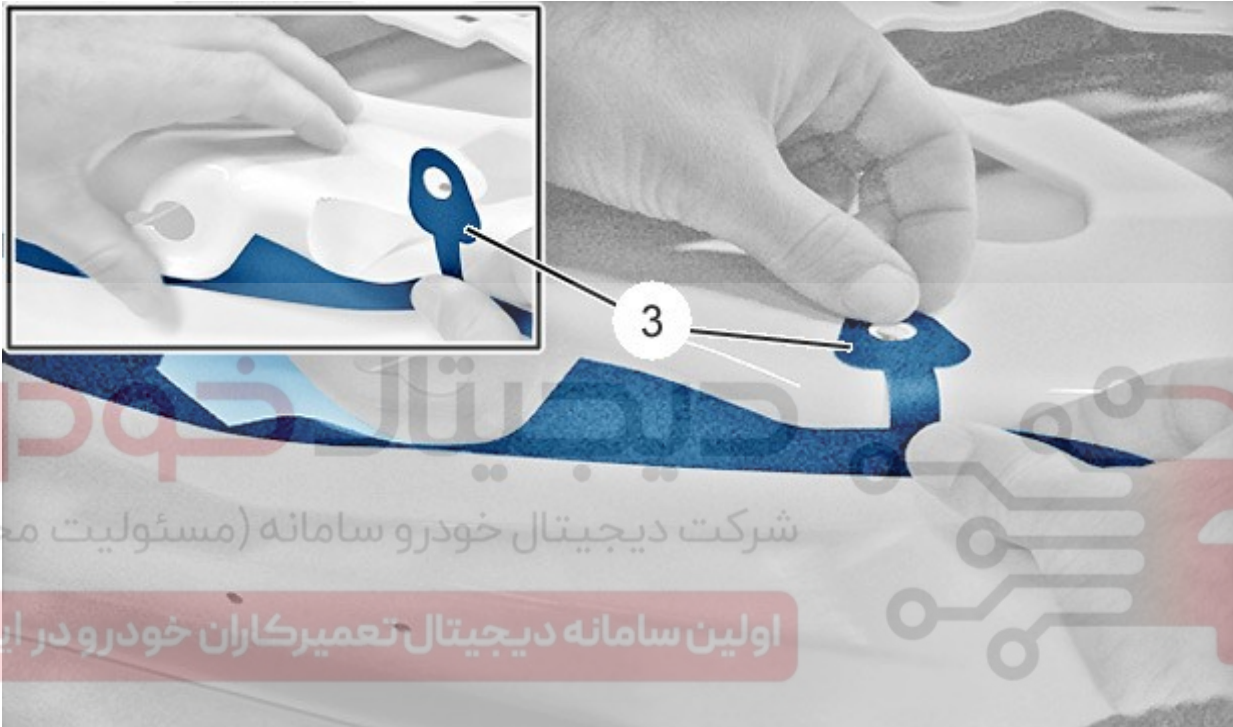

شکل C4CG010D :



الگو (۳) را در جای خود قرار دهید (در بالا) (بصورتی که نشان داده شده است)

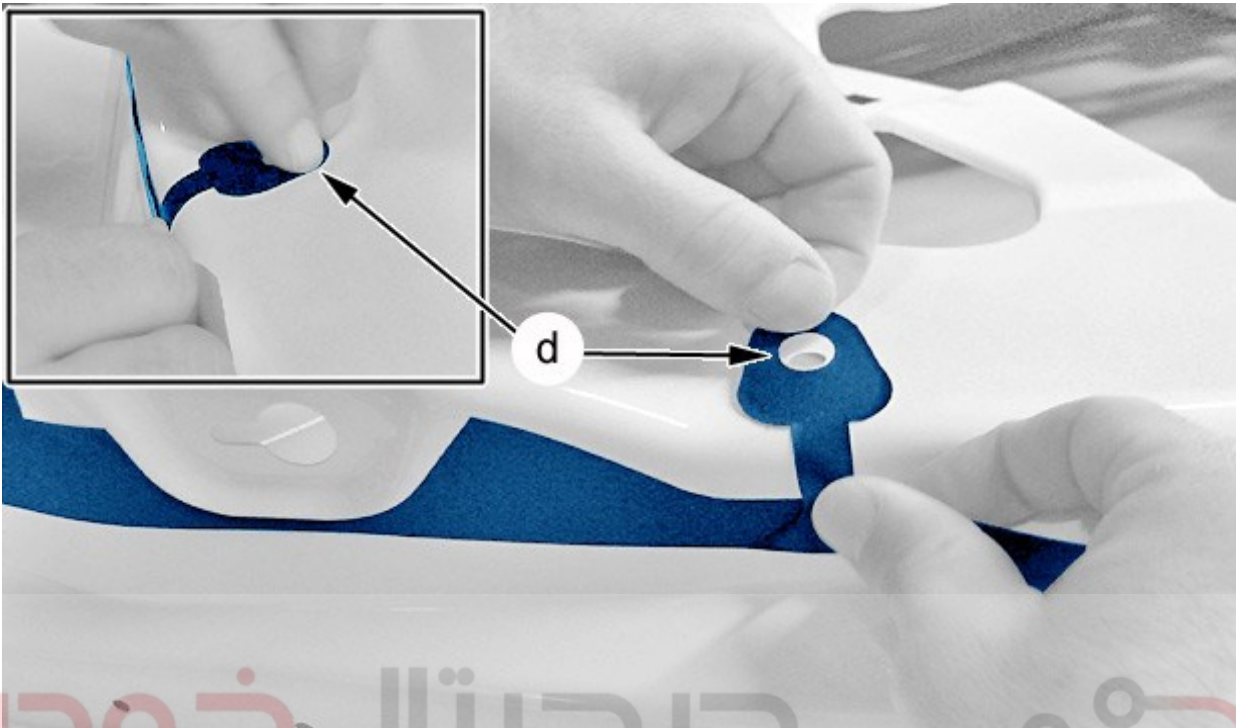

شکل C4CG0I3D :

شرکت دیجیتال خودرو (مسئولیت محدود)

احتیاط: لایه را در حین بستن نکشید، و مراقب باشید تا چروک نشود  
اولین سامانه دیجیتال تعمیرکاران خودرو در ایران

لبه منطقه مورد نظر را در حالیکه سوراخ های راهنما "d" را با سوراخ های روی در تنظیم می کنید، بچسبانید  
باز کردن کاغذهای محافظ را خاتمه داده و چسباندن را تکمیل کنید (در قسمت پایین)



۳,۲ جیک (راهنما) (۴)

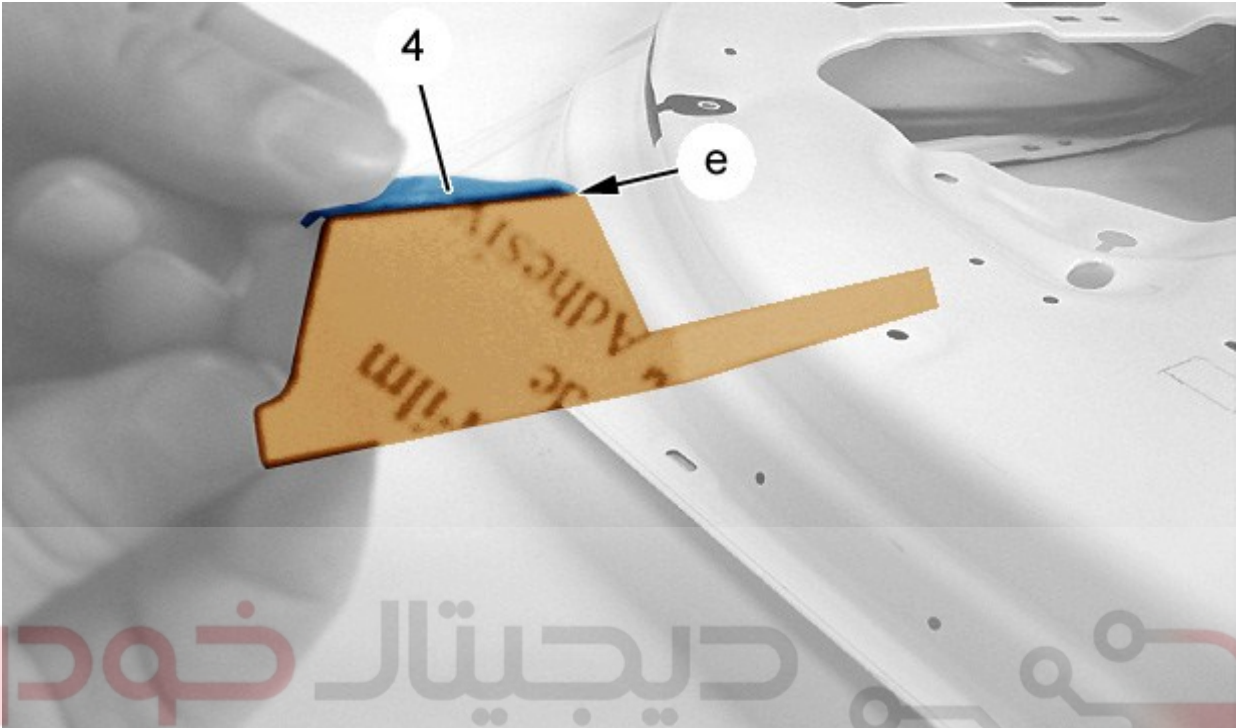

شرکت دیجیتال خودرو سامانه (مسئولیت محدود)

شکل C4CG0I6D :



اولین سامانه دیجیتال تعمیرکاران خودرو در ایران

کاغذ محافظ را از قسمت "e" باز کنید

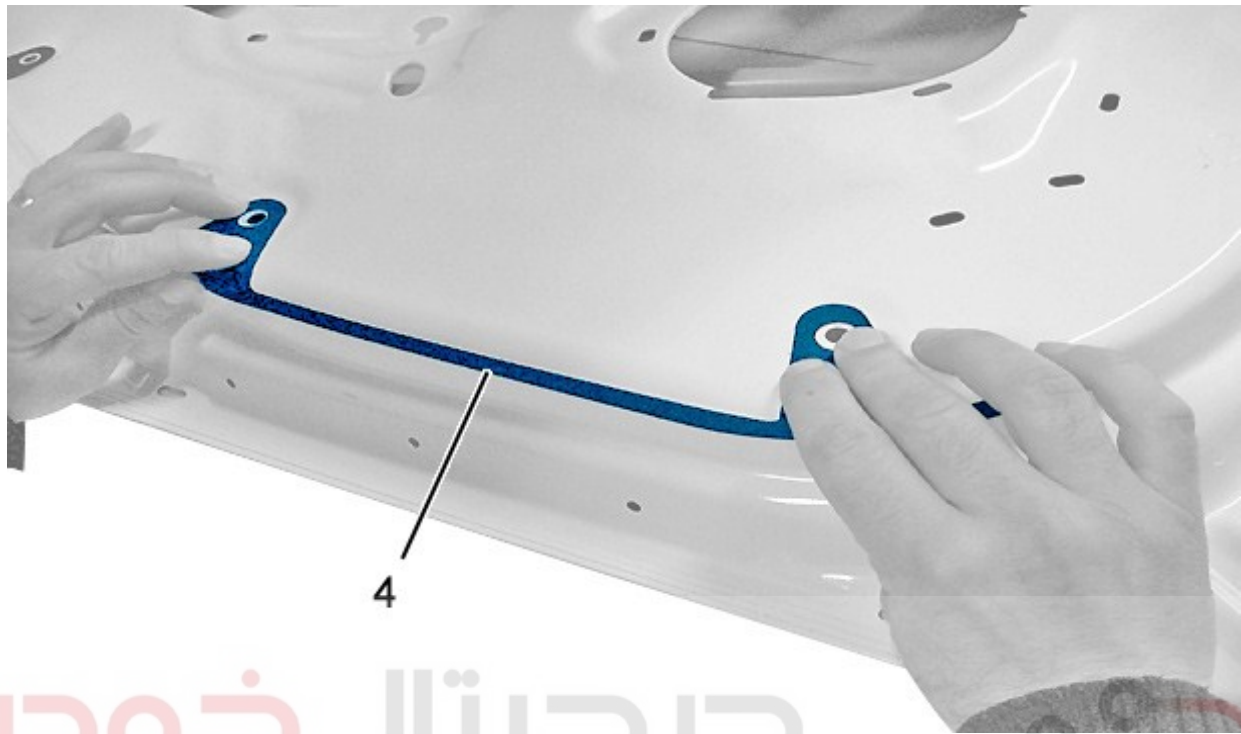

دیجیتال خودرو

شکل C4CG0IBD :

شرکت دیجیتال خودرو سامانه (مسئولیت محدود)  
الگو (۴) را در جای خود قرار دهید (در بالا) (بصورتی که نشان داده شده است)

اولین سامانه دیجیتال تعمیرکاران خودرو در ایران

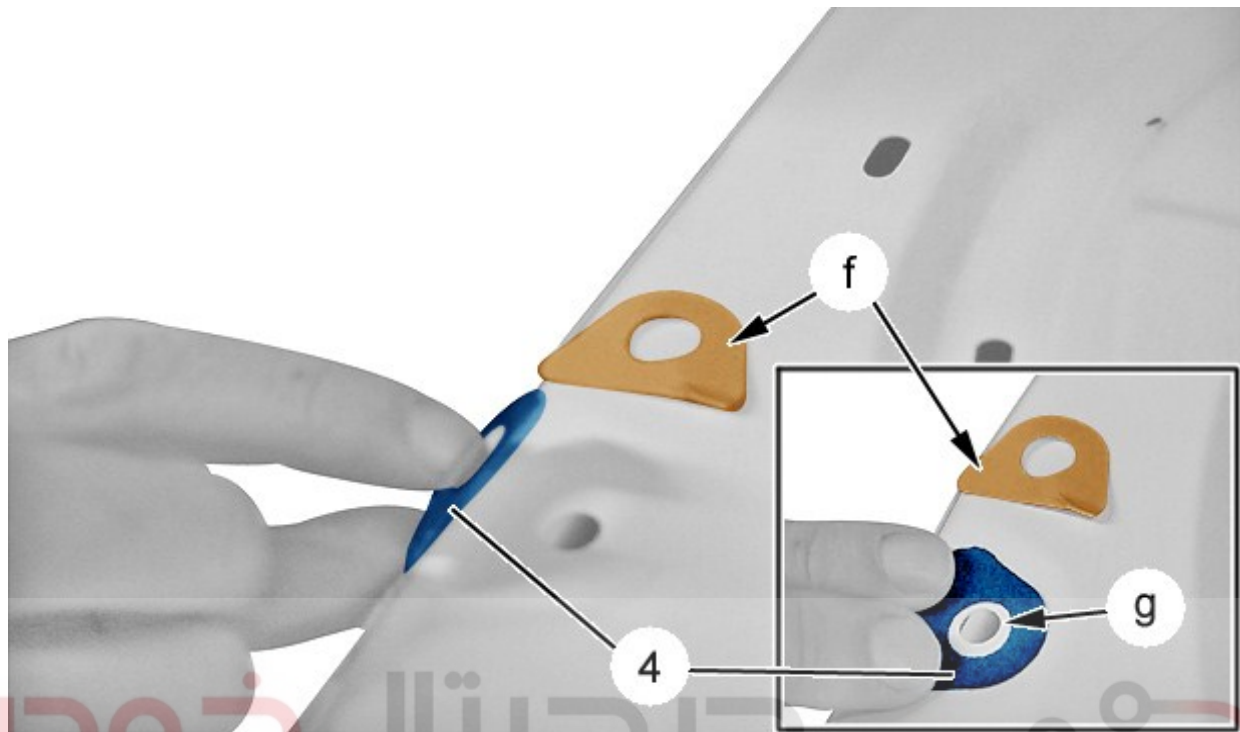

شکل C4CG0IED :

کاغذ محافظ را از قسمت "f" باز کنید

احتیاط: لایه را در حین بستن نکشید، و مراقب باشید تا چروک نشود

لبه منطقه مورد نظر را در حالیکه سوراخ های راهنما "g" را با سوراخ های روی در تنظیم می کنید، بچسبانید

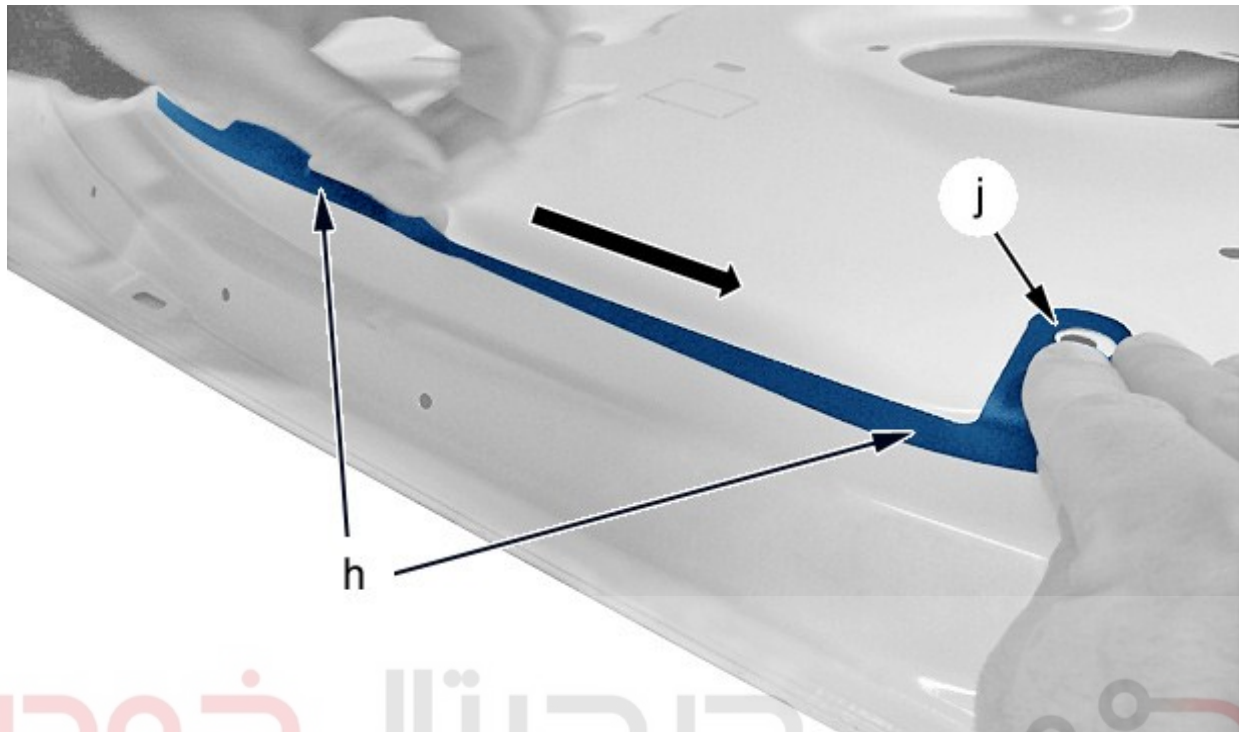

دیجیتال خودرو

شکل C4CG0IHD :

شرکت دیجیتال خودرو سامانه (مسئولیت محدود)

کاغذ محافظ را از قسمت "h" باز کنید

اولین سامانه دیجیتال تعمیرکاران خودرو در ایران

احتیاط: لایه را در حین بستن نکشید، و مراقب باشید تا چروک نشود

لبه منطقه مورد نظر را در حالیکه سوراخ های راهنما "j" را با سوراخ های روی در تنظیم می کنید، بچسبانید (در جهتی که با پیکان نشان داده شده است)

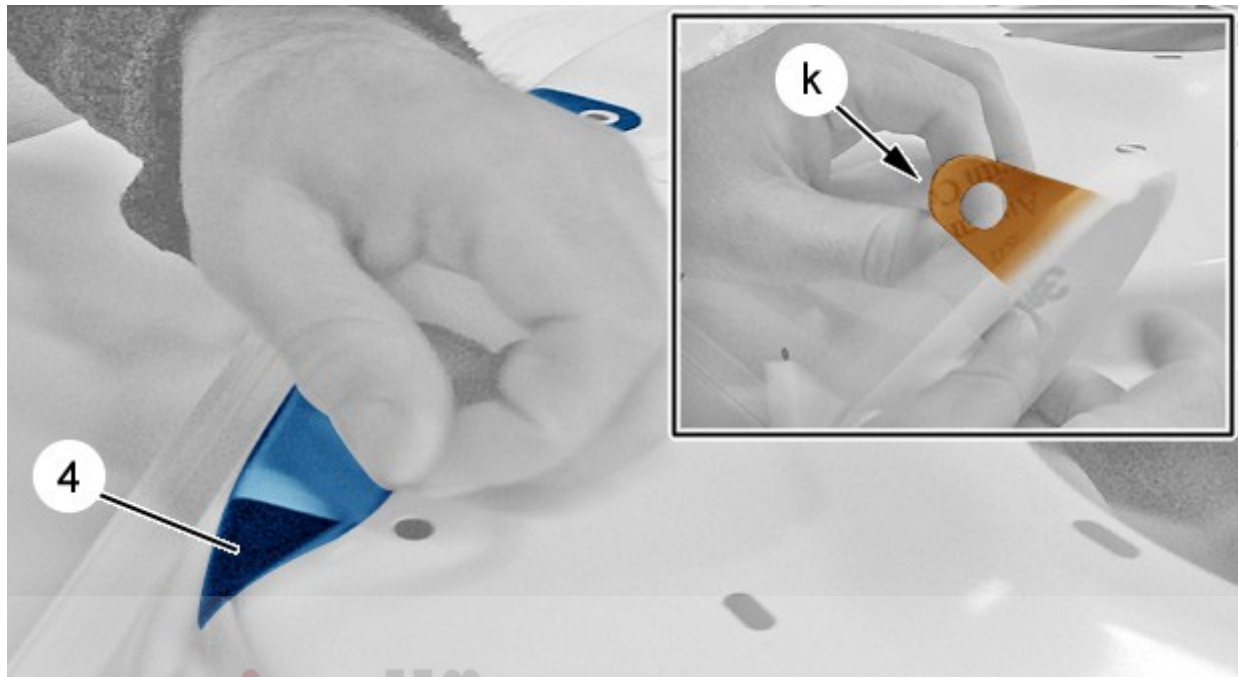

دیجیتال خودرو

شکل C4CG0IKD :

شرکت دیجیتال خودرو سامانه (مسئولیت محدود)

کاغذ محافظ را از قسمت "k" باز کنید

اولین سامانه دیجیتال تعمیرکاران خودرو در ایران



شکل C4CG0IND :

احتیاط: لایه را در حین بستن نکشید، و مراقب باشید تا چروک نشود

لبه منطقه مورد نظر را در حالیکه سوراخ های راهنما "a" را با سوراخ های روی در تنظیم می کنید، بچسبانید باز کردن کاغذهای محافظ را خاتمه بخشیده و چسباندن را کامل کنید

**۳,۳ جیک (راهنما) (۵)**

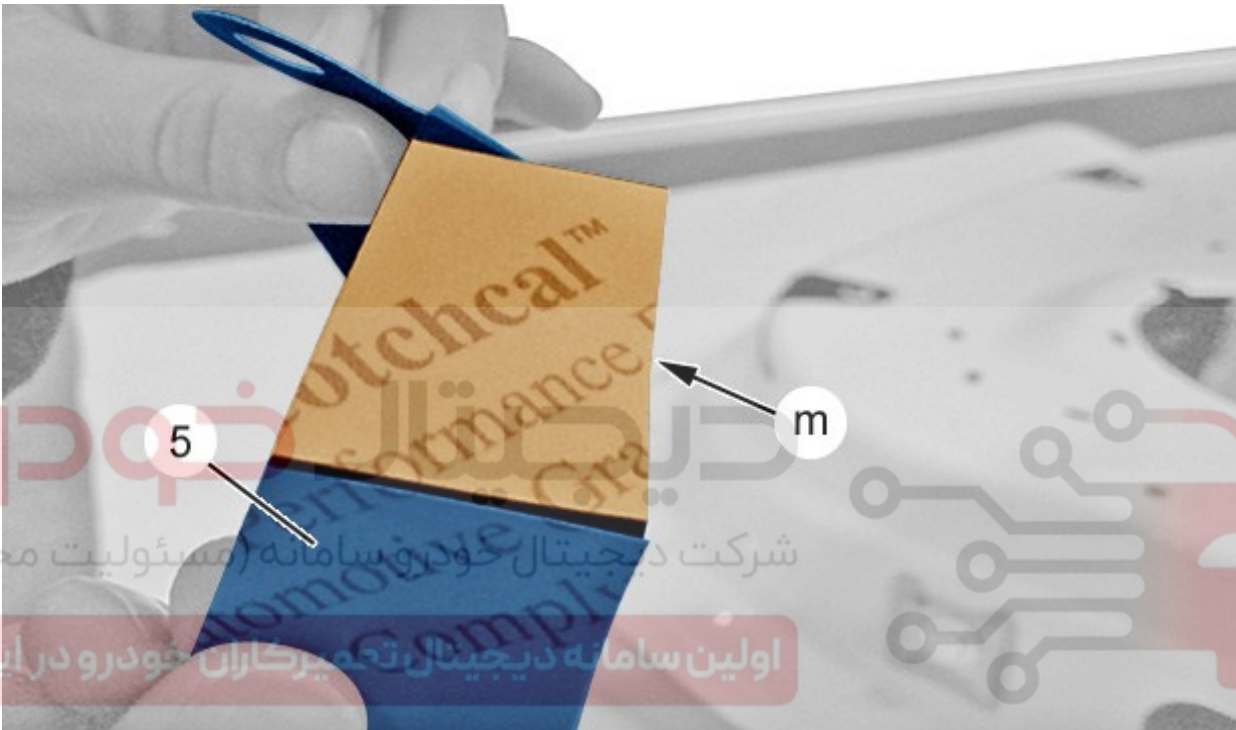

شکل C4CG0IQD :



کاغذ محافظ قسمت "m" را باز کنید



دیجیتال خودرو

شکل C4CG0ITD :

شرکت دیجیتال خودرو سامانه (مسئولیت محدود)  
الگو (۵) را در جای خود قرار دهید (در قسمت پایین) (بصورتی که نشان داده شده است)

اولین سامانه دیجیتال تعمیرکاران خودرو در ایران

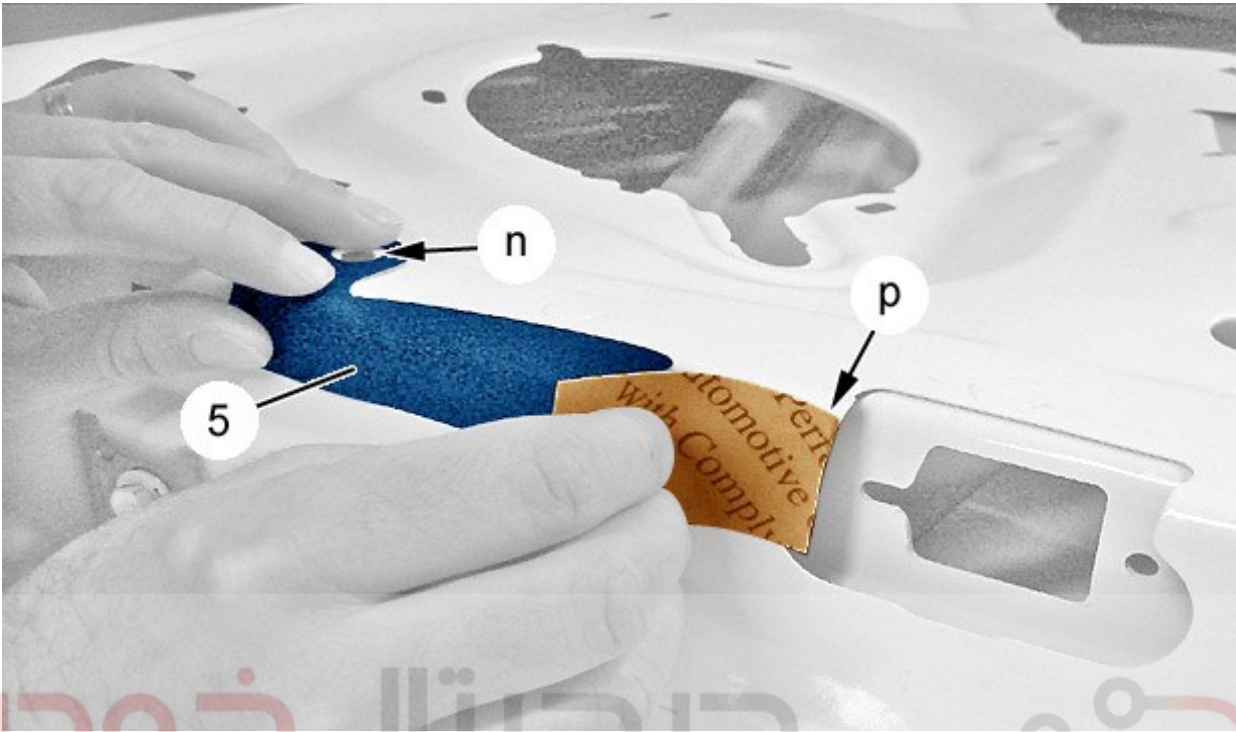

شکل C4CG0IWD :

کاغذ محافظ راز قسمت "p" باز کنید

احتیاط: لایه را در حین بستن نکشید، و مراقب باشید تا چروک نشود

لبه منطقه مورد نظر را در حالیکه سوراخ های راهنما "n" را با سوراخ های روی در تنظیم می کنید، بچسبانید



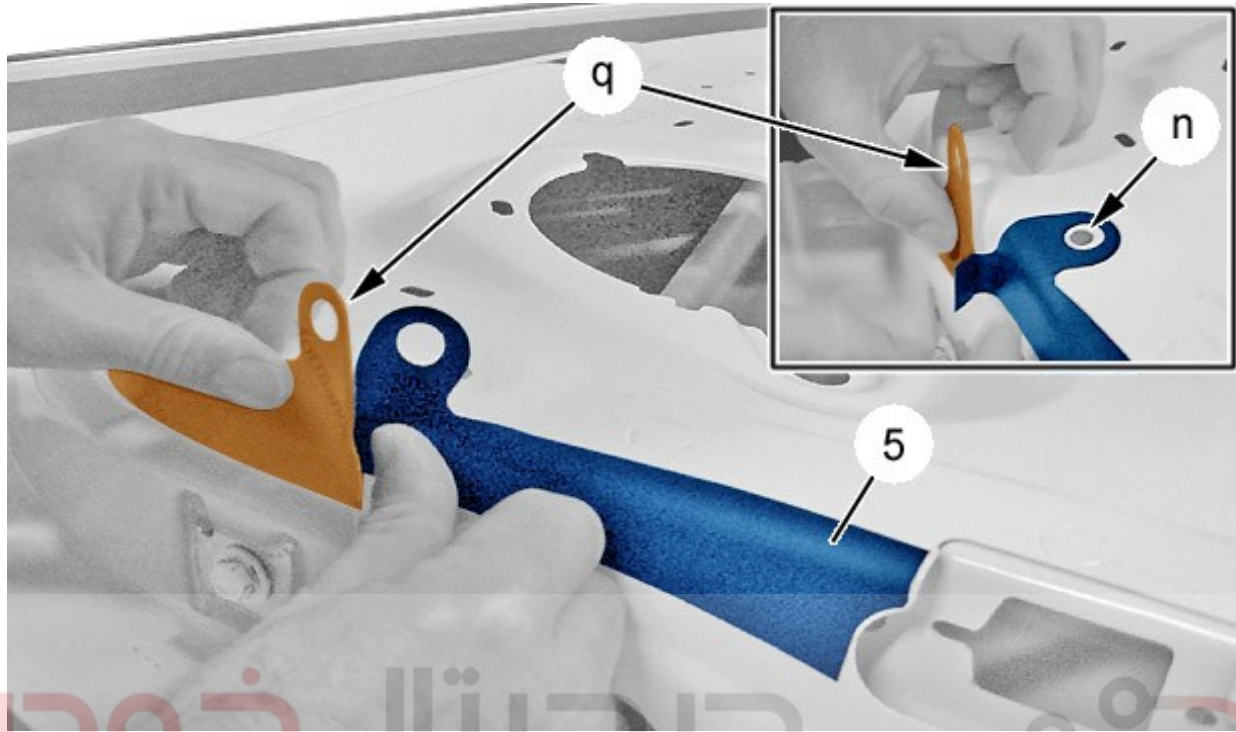

شکل C4CG0IZD :

کاغذ محافظ را از قسمت "q" باز کنید

احتیاط: لایه را در حین بستن نکشید، و مراقب باشید تا چروک نشود

لبه منطقه مورد نظر را در حالیکه سوراخ های راهنما "n" را با سوراخ های روی در تنظیم می کنید، بچسبانید

**۳،۴ جیک (راهنما) (۶)**

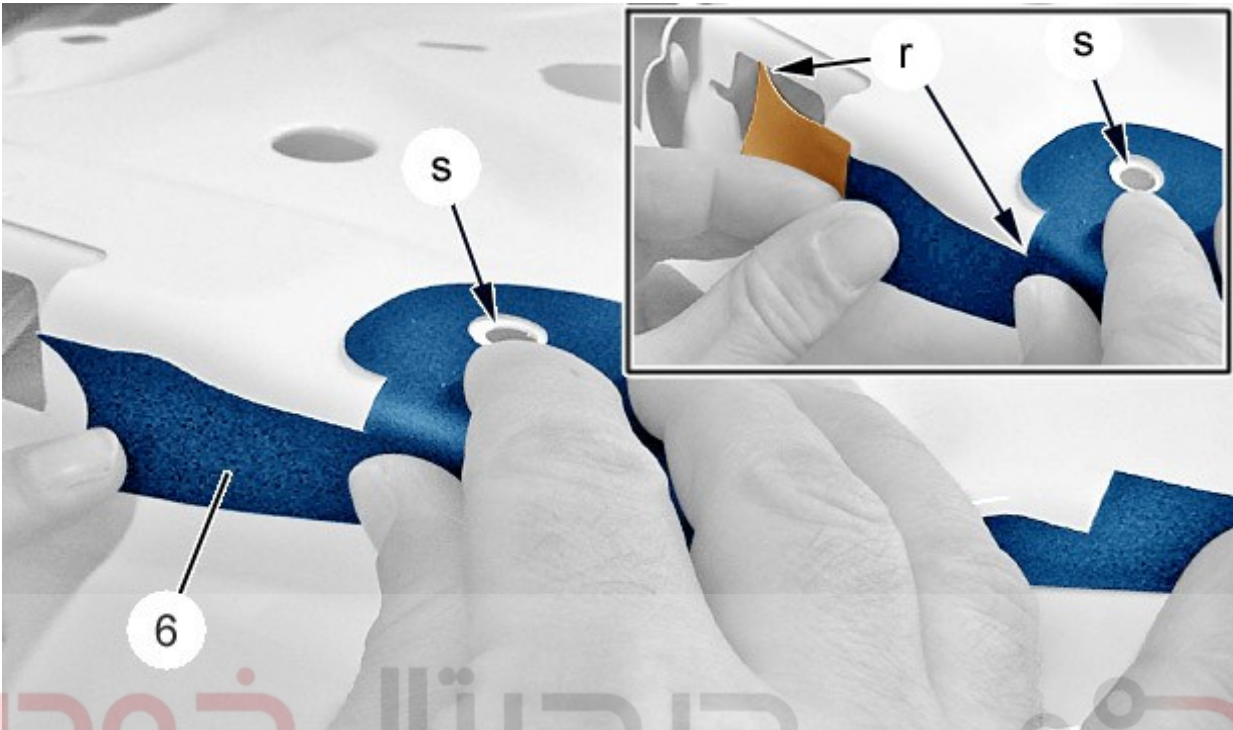

شکل C4CG0J2D :

الگو (۶) را در جای خود قرار دهید (در قسمت بالا) (بصورتی که نشان داده شده است) (مسئولیت محدود)

کاغذ محافظ را از قسمت "r" جدا کنید اولین سامانه دیجیتال تعمیرکاران خودرو در ایران

احتیاط: لایه را در حین بستن نکشید، و مراقب باشید تا چروک نشود

لبه منطقه مورد نظر را در حالیکه سوراخ های راهنما "S" را با سوراخ های روی در تنظیم می کنید، بچسبانید

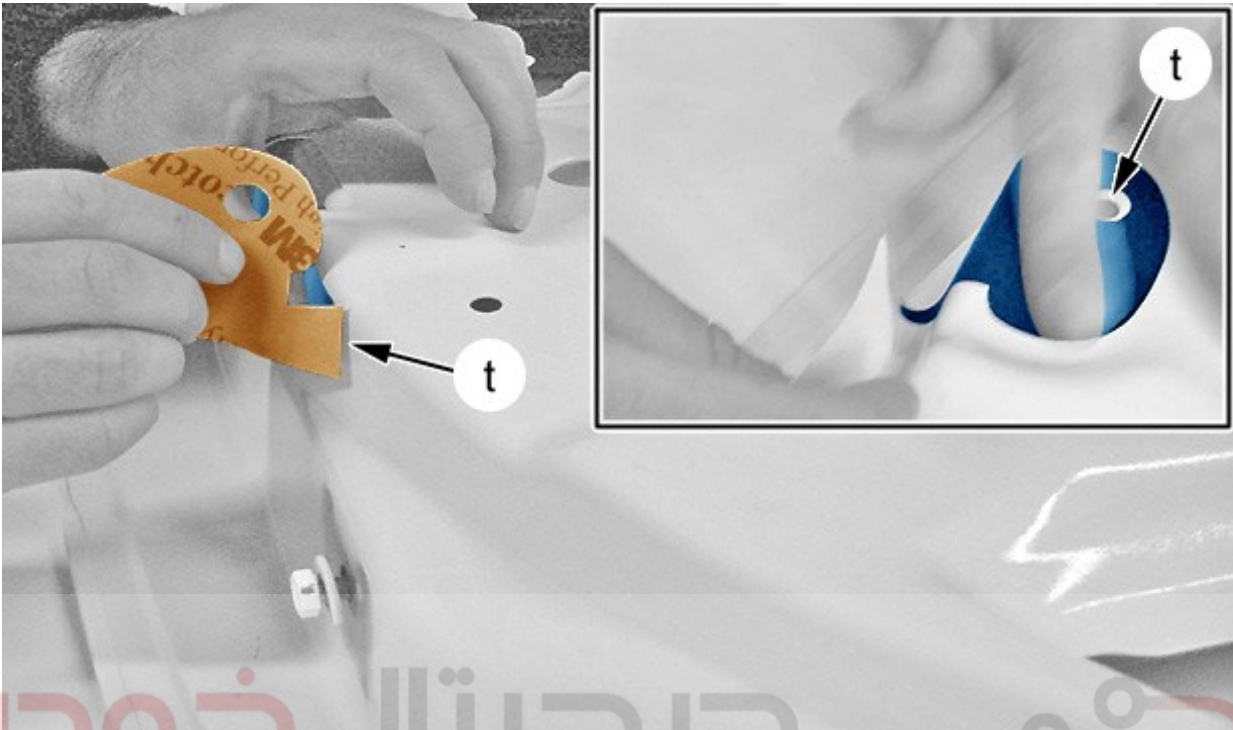

شکل C4CG0J5D :

کاغذ محافظ را از قسمت "t" باز کنید

احتیاط: لایه را در حین بستن نکشید، و مراقب باشید تا چروک نشود

لبه منطقه مورد نظر را در حالیکه سوراخ های راهنما "S" را با سوراخ های روی در تنظیم می کنید، بچسبانید

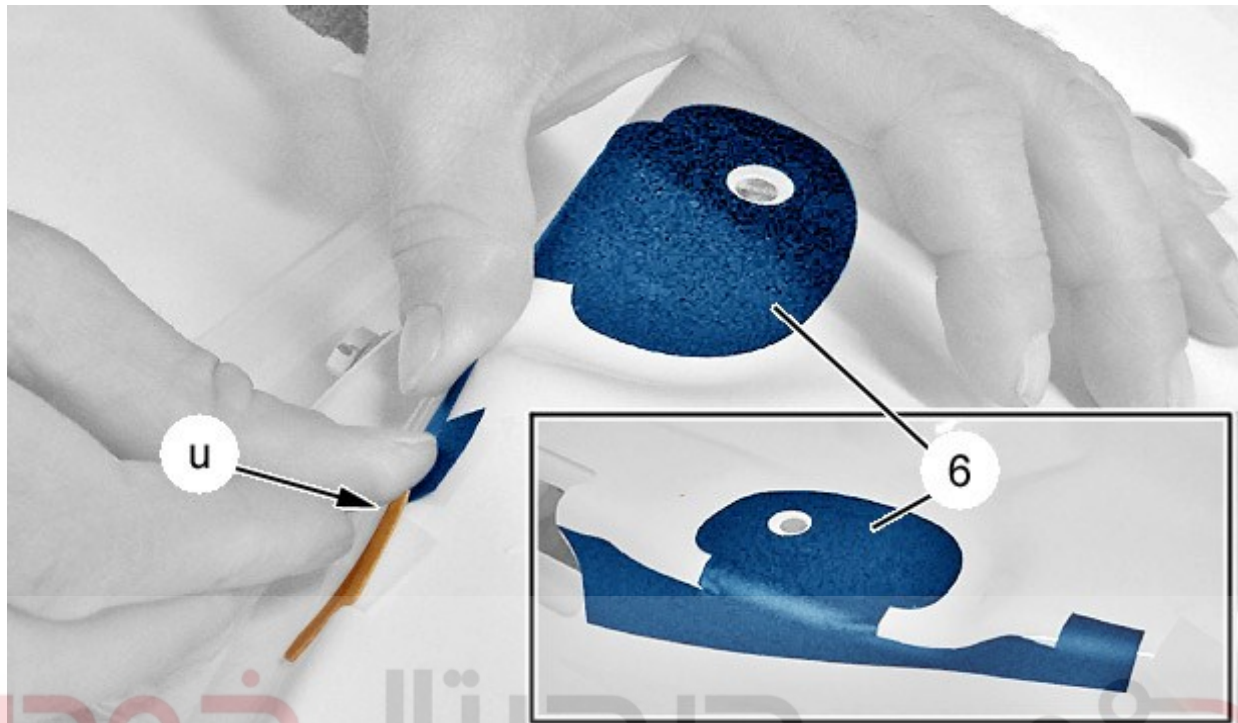

شکل C4CG0J8D :

کاغذ محافظ را از قسمت "u" باز کنید



شرکت دیجیتال خودرو (مسئولیت محدود)

اولین سامانه دیجیتال تعمیرکاران خودرو در ایران

احتیاط: لایه را در حین بستن نکشید، و مراقب باشید تا چروک نشود

باز کردن کاغذهای محافظ تمام کنید و چسباندن را کامل کنید

کاغذ محافظ را از روی آب بندی در تعویضی باز کنید

آب بند در تعویضی را با همراستاسازی لبه آب بند بر روی گوشه های الگو، ببندید

اتصالات را کامل کنید

ممکن است لازم باشد تا طول آب بندی را با برش زدن در هنگام اتصال آن در انتهای نصب تنظیم کنید

احتیاط: کنترل کنید که نوار بدرستی بر روی کل مدار چسب زده شده، چسبیده باشند.

جیگ (راهنما) های (۳)، (۴)، (۵) و (۶) را باز کنید

عملیات بستن برعکس ترتیب مراحل باز کردن است

عملکرد قطعات باز شده ( تعویض شده ) را کنترل کنید