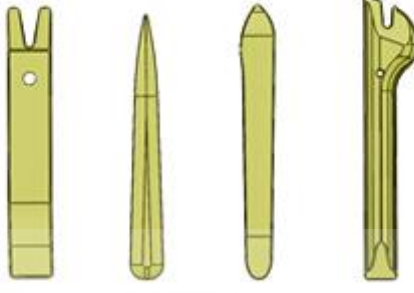

بازو بست : اجزا صندلی جلو

مهم : توصیه های ایمنی و نظافت را رعایت کنید.

۱- ابزار مخصوص:

شرح ابزار	کد اختصاصی	تصویر
ابزار مخصوص ترمیم	۲۶۱۰۲۰۰۵	<p>[1350-ZZ]</p>  <p>شکل: E5AG02MT</p>

۲- جایگزینی قسمت :

توضیح	مرجع	جایگزینی قسمت
زیپ	[8893.A3]	 <p>شکل: C5GS1HMT</p>

برای انجام این عملیات تعداد ۲ زیپ لازم است

۳- باز کردن :

اتصالات باتری را جدا کنید

صندلی جلویی را باز کنید

۳-۱- سطوح

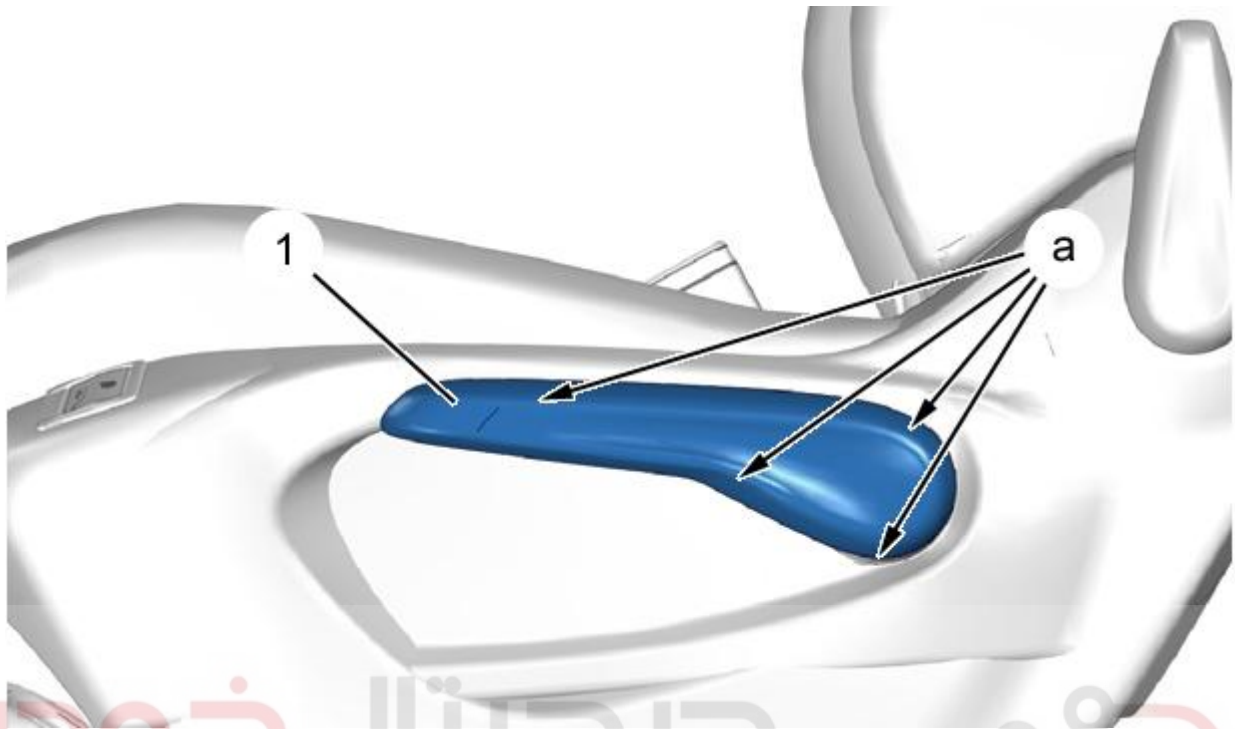

دیجیتال خودرو

شرکت دیجیتال خودرو سامانه (مسئولیت محدود)

قطعه (۱) را در نقطه a با استفاده از ابزار مخصوص تریم با کد اختصاصی ۲۶۱۰۲۰۰۵ باز کنید

اولین سامانه دیجیتال تعمیرکاران خودرو در ایران

قطعه (۱) را جدا کنید

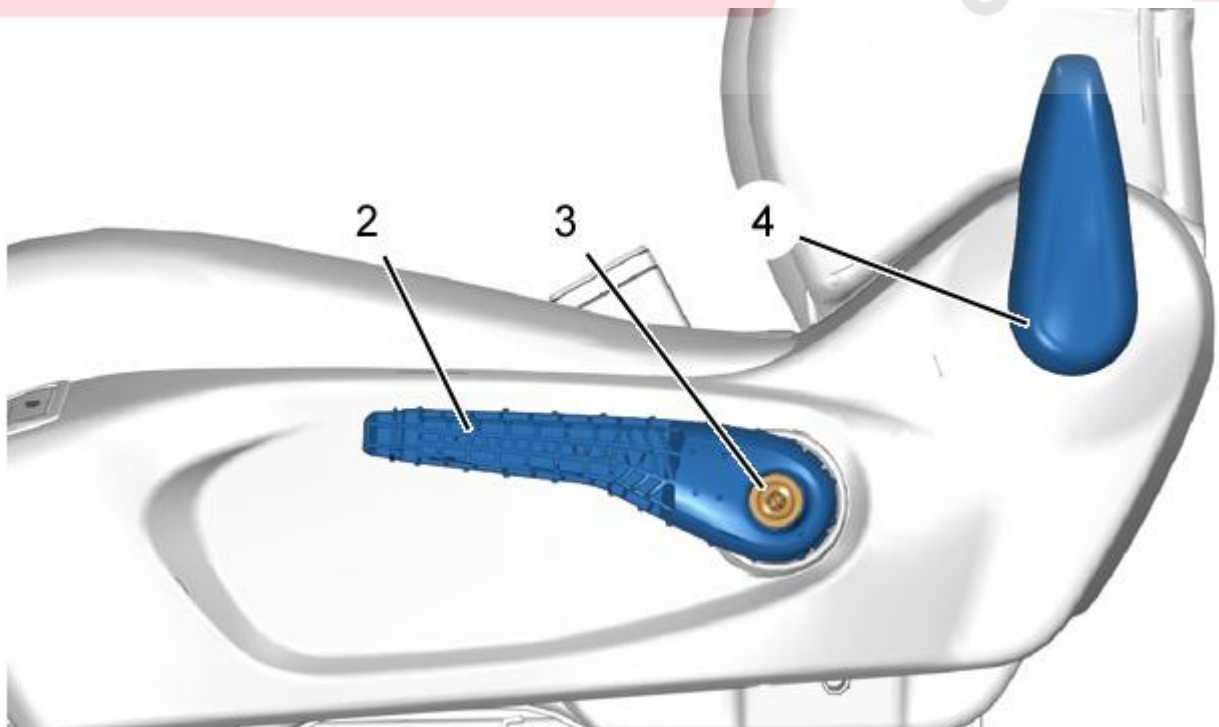

شکل: C5GS1J4D

باز کنید:

- پیچ (۳)
- دسته تنظیم ارتفاع صندلی (۲)

دسته کنترل صندلی (۴) را با استفاده از ابزار مخصوص تریم با کد اختصاصی ۲۶۱۰۲۰۰۵ باز کرده و خارج سازید

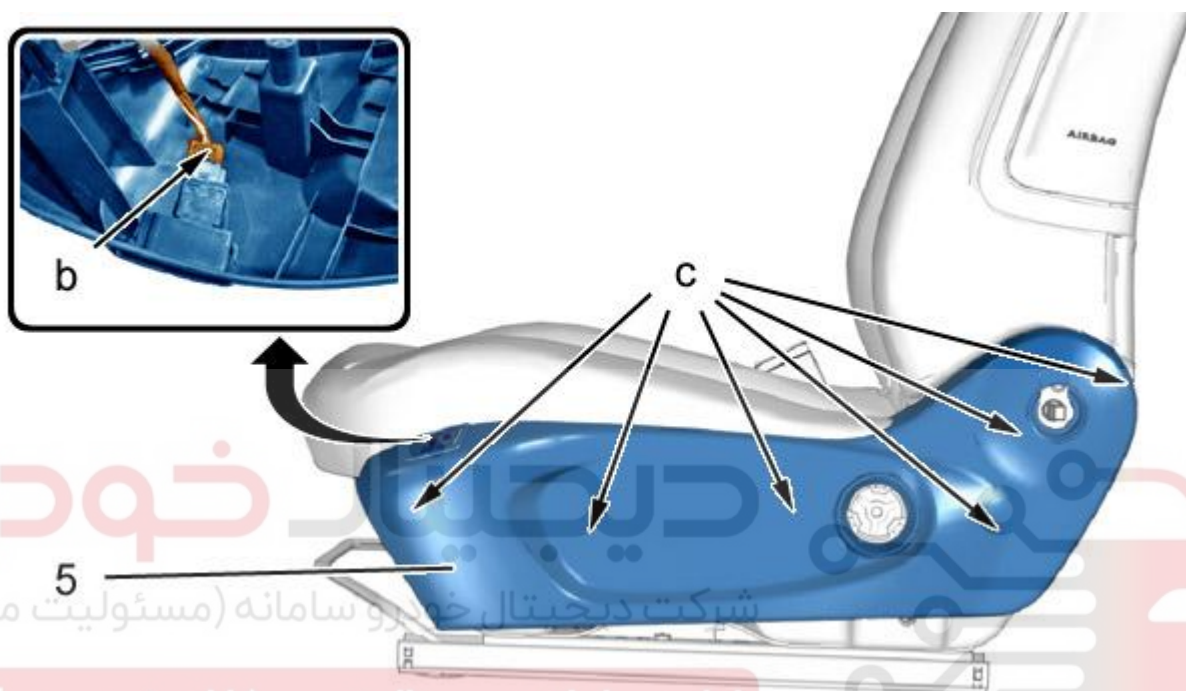

شکل: C5GS1J5D

قطعه جانبی صندلی (۵) (راست) را با استفاده از ابزار مخصوص تریم با کد اختصاصی ۲۶۱۰۲۰۰۵ باز کرده (در نقاط C)

کانکتور را در نقطه b جدا کرده
قطعه (۵) صندلی را بردارید

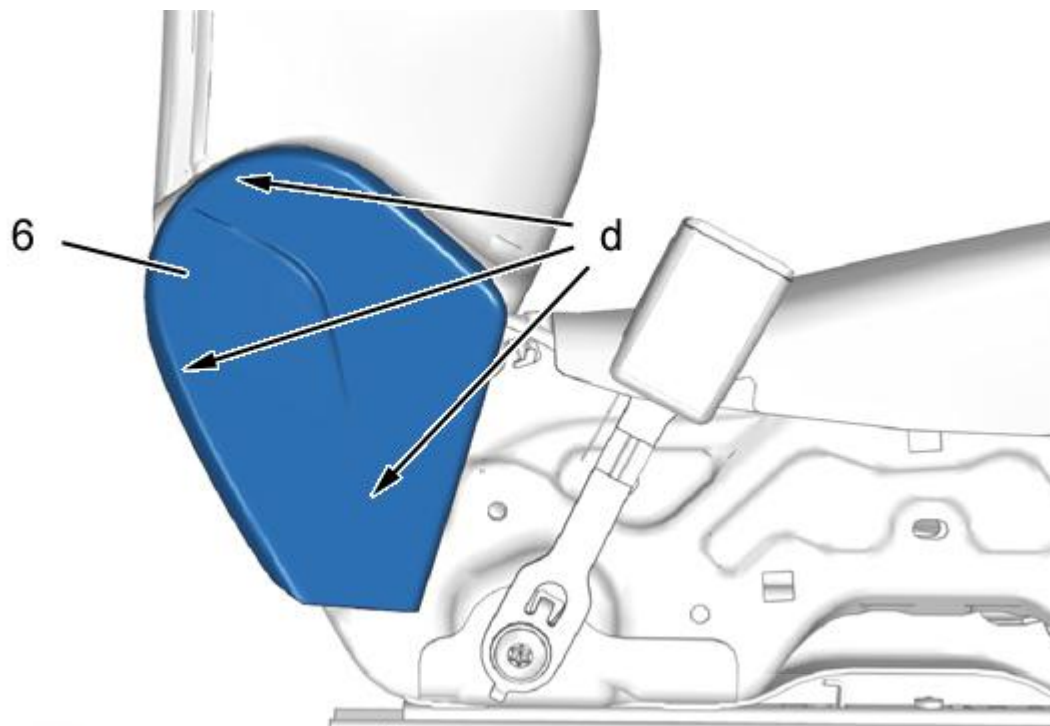

شکل : C5GS1J6D

قطعه جانبی صندلی (۶) (راست) را با استفاده از ابزار مخصوص تریم با کد اختصاصی ۲۶۱۰۲۰۰۵ باز کنید (در نقاط d)

اولین سامانه دیجیتال تعمیرکاران خودرو در ایران

قطعه جانبی صندلی (۶) (راست) را بردارید

۲-۳- پریز کمربند

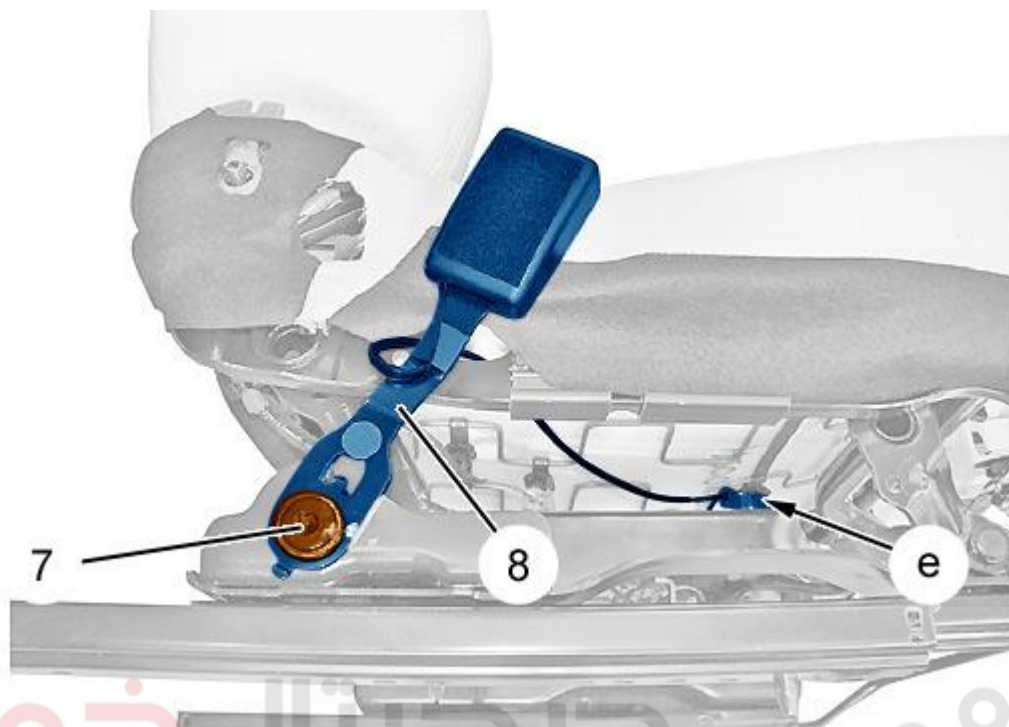

شکل : C5GS1J7D

شرکت دیجیتال خودرو (مسئولیت محدود)

اولین سامانه دیجیتال تعمیرکاران خودرو در ایران

کانکتور را در نقطه e جدا کنید
باز کنید :

- پیچ (۷)
- پریز کمربند ایمنی (۸)

۳-۳- تکیه گاه سر (پشت سری)

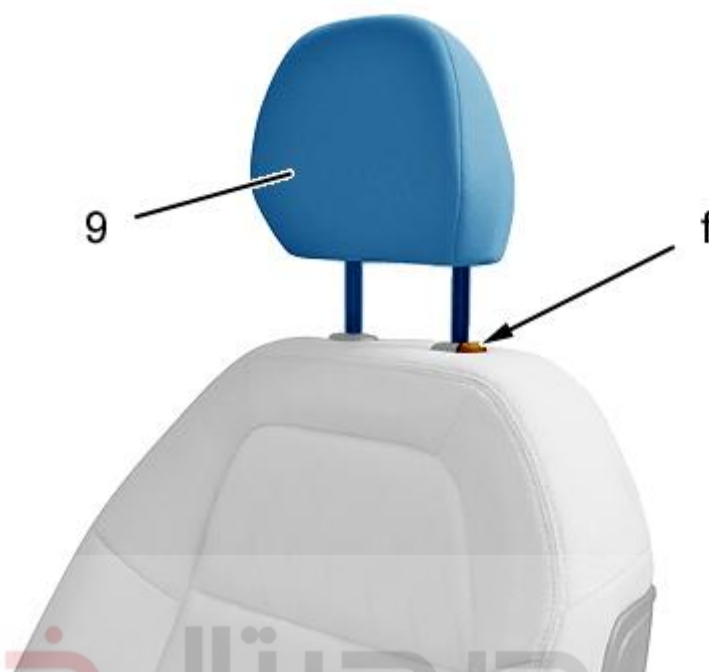

شکل: C5GS1J8D

شرکت دیجیتال خودرو سامانه (مسئولیت محدود)

دکمه f را برای باز کردن و خارج کردن تکیه گاه سر (۹) فشار دهید

۳-۴ روکش صندلی را باز کنید. اولین سامانه دیجیتال تعمیرکاران خودرو در ایران

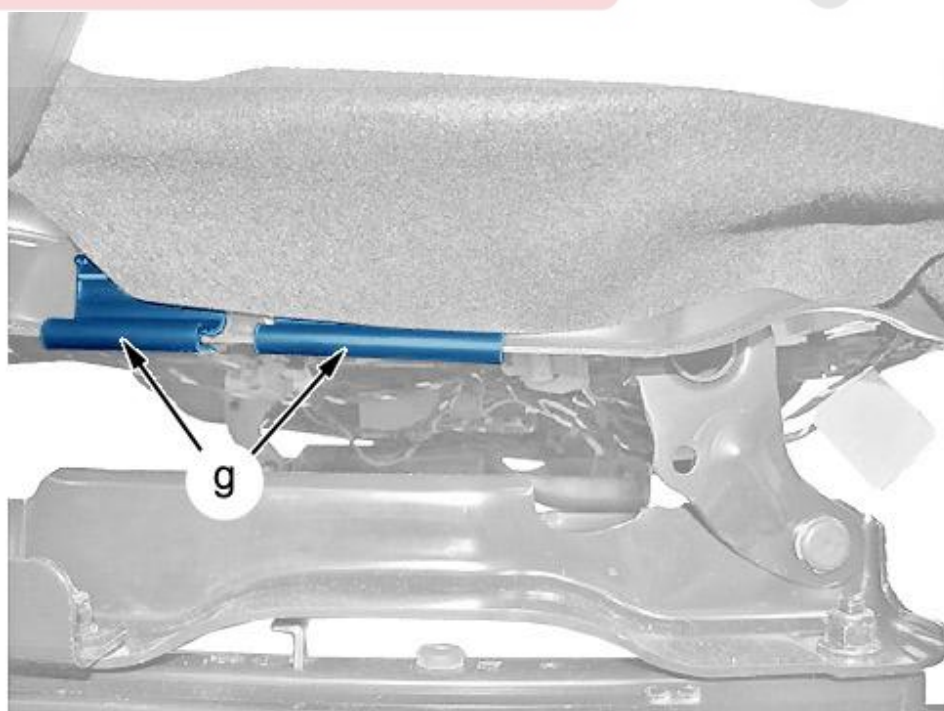

شکل: C5GS1J9D

عملیات متقارن

لبه های نگه دارنده را در نقطه g با استفاده از ابزار مخصوص تریم با کد اختصاصی ۲۶۱۰۲۰۰۵ باز کنید

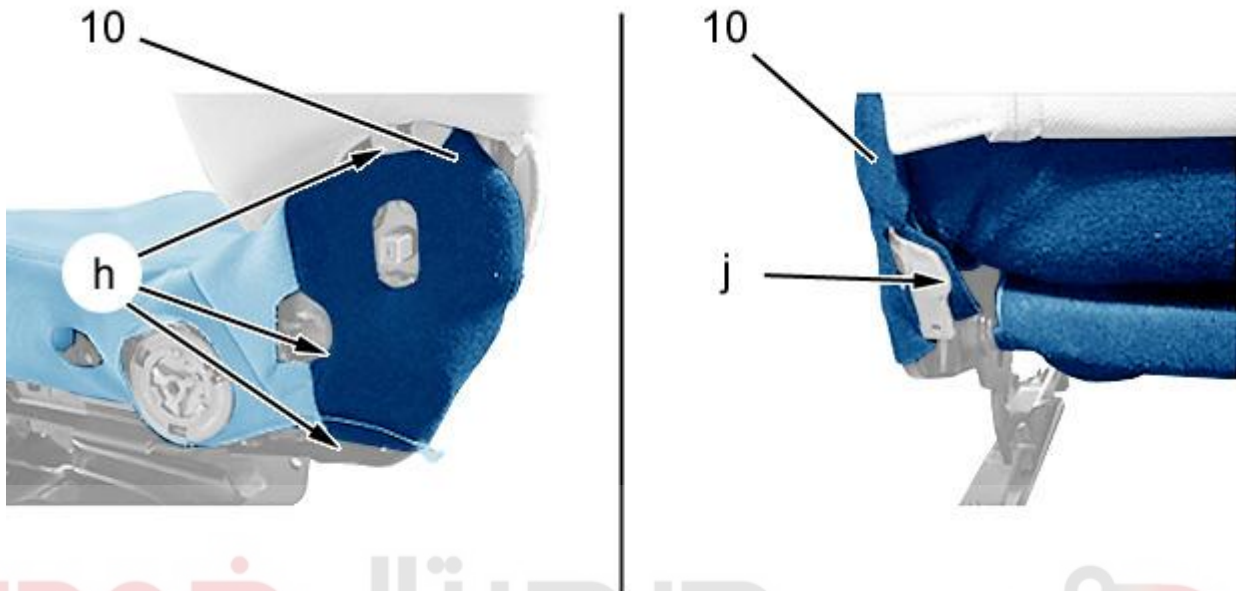

دیجیتال خودرو

شرکت دیجیتال خودرو سامانه (مسئولیت محدود)

شکل : C5GS1JAD

عملیات متقارن

اولین سامانه دیجیتال تعمیرکاران خودرو در ایران

روکش صندلی بسته شده در نقاط h و j با استفاده از ابزار مخصوص تریم با کد اختصاصی ۲۶۱۰۲۰۰۵ باز کنید

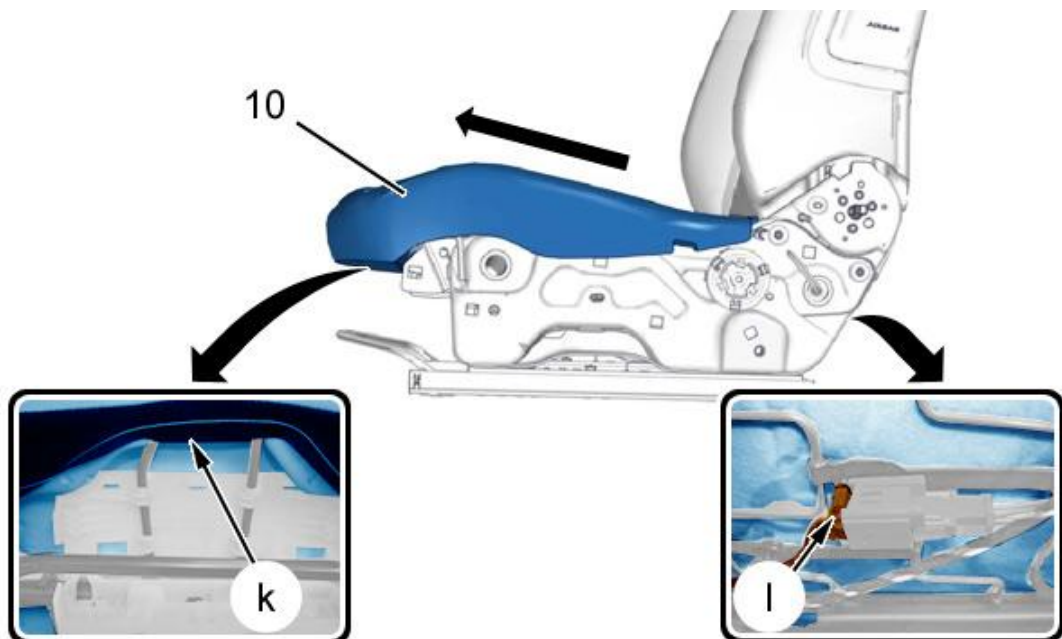

شکل : C5GS1JBD

کانکتور را در نقطه A جدا کنید

روی نشیمنگاه صندلی (۱۰) را در نقطه k با استفاده از ابزار مخصوص تریم با کد اختصاصی ۲۶۱۰۲۰۰۵ باز کنید
روی نشیمنگاه صندلی (۱۰) را در جهتی که با فلش نشان داده شده باز کنید
روی نشیمنگاه صندلی (۱۰) را بردارید.

۳-۵- روکش پشتی

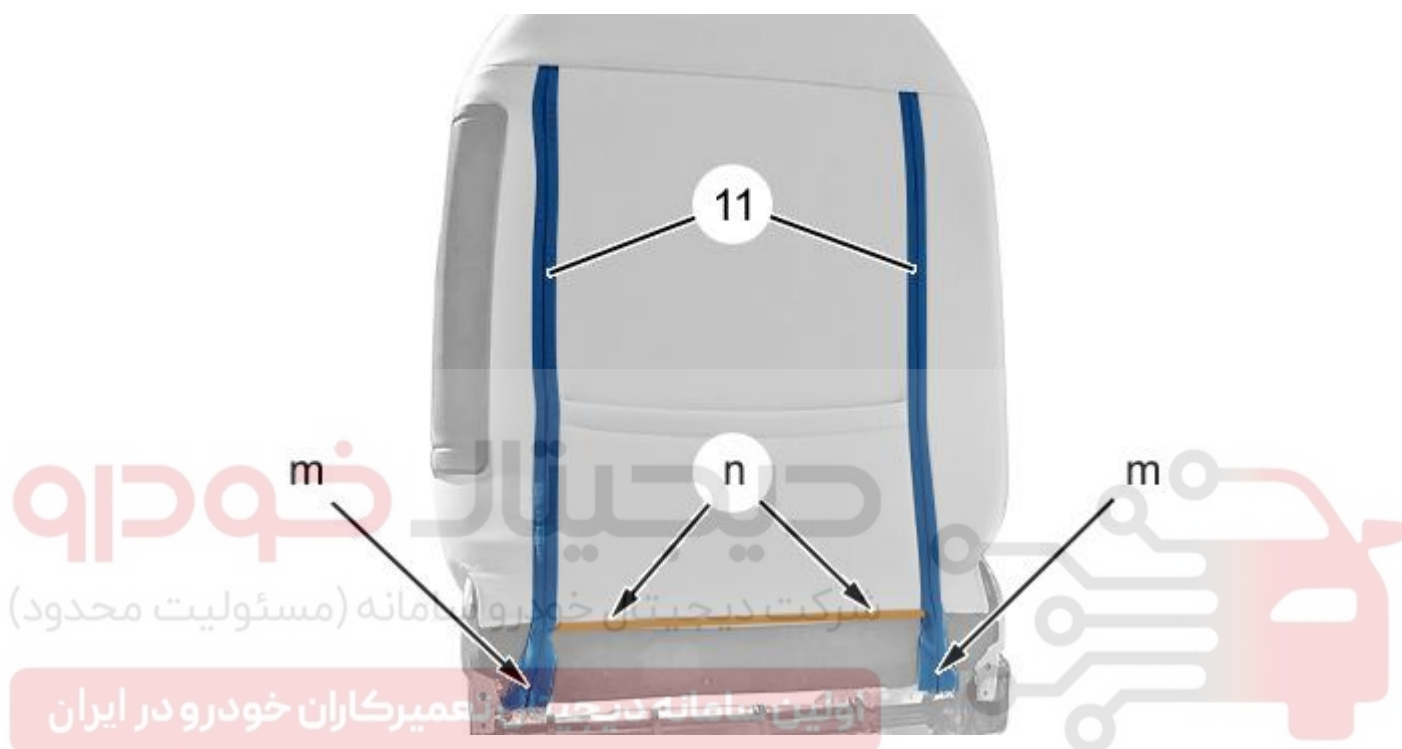

شکل: C5GS1JCD

بست را در نقطه n با استفاده از ابزار مخصوص تریم با کد اختصاصی ۲۶۱۰۲۰۰۵ باز کنید
جایگاه اتصال دو زیپ های (۱۱) در نقطه m می باشد
زیپ های (۱۱) را باز کنید
پشتی را بردارید

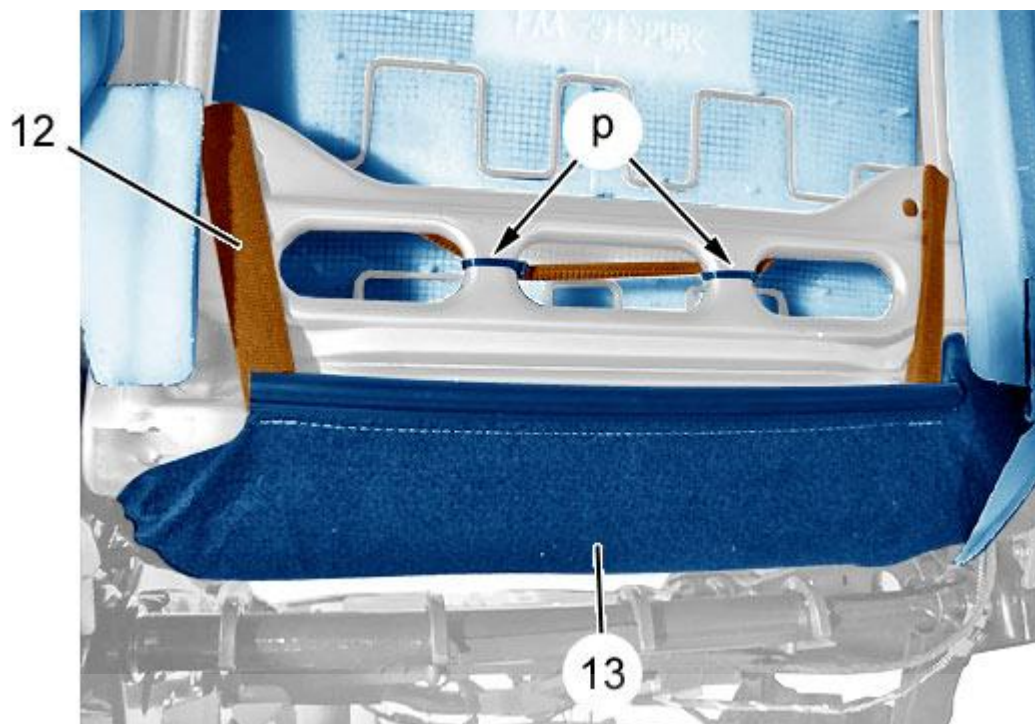

شکل: C5GS1JDD

دیجیتال خودرو
شرکت دیجیتال خودرو سامانه (مسئولیت محدود)

اولین سامانه دیجیتال تعمیرکاران خودرو در ایران

- بنده های نگهدارنده روکش صندلی (۱۲)
- روکش صندلی (۱۳)

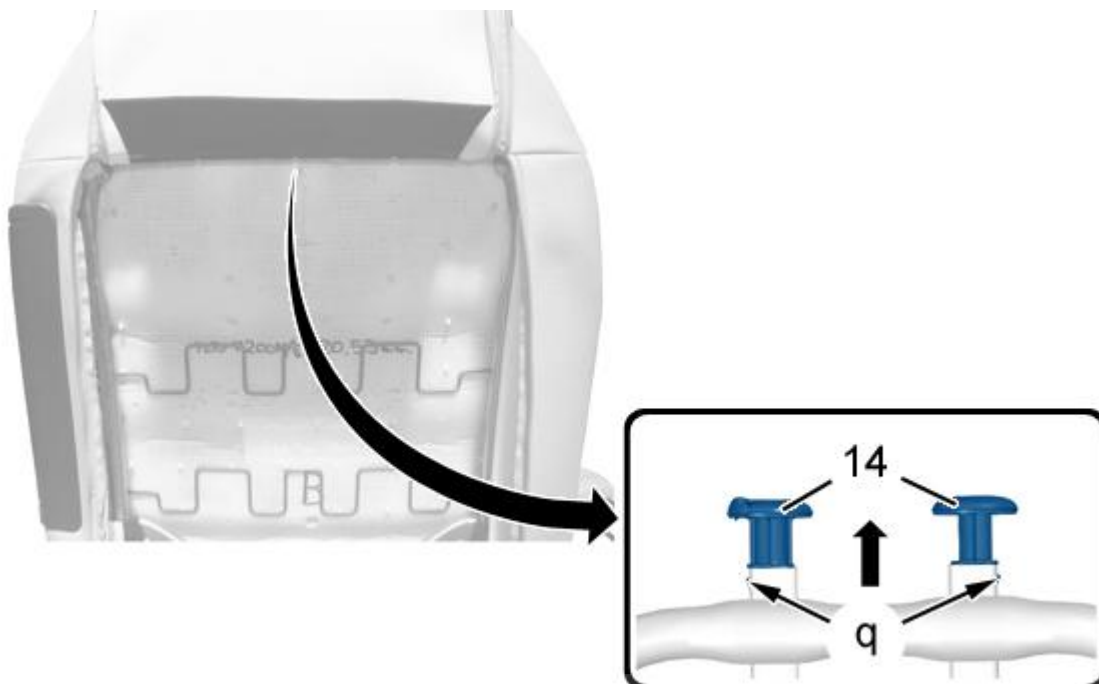

شکل: C5GS1JED

۲ نگهدارنده (۱۴) را با فشار دادن خارها در نقطه q خلاص کنید
 ۲ نگهدارنده (۱۴) را در جهتی که با پیکان نشان داده شده است باز کنید

اولین سامانه دیجیتال تعمیرکاران خودرو در ایران

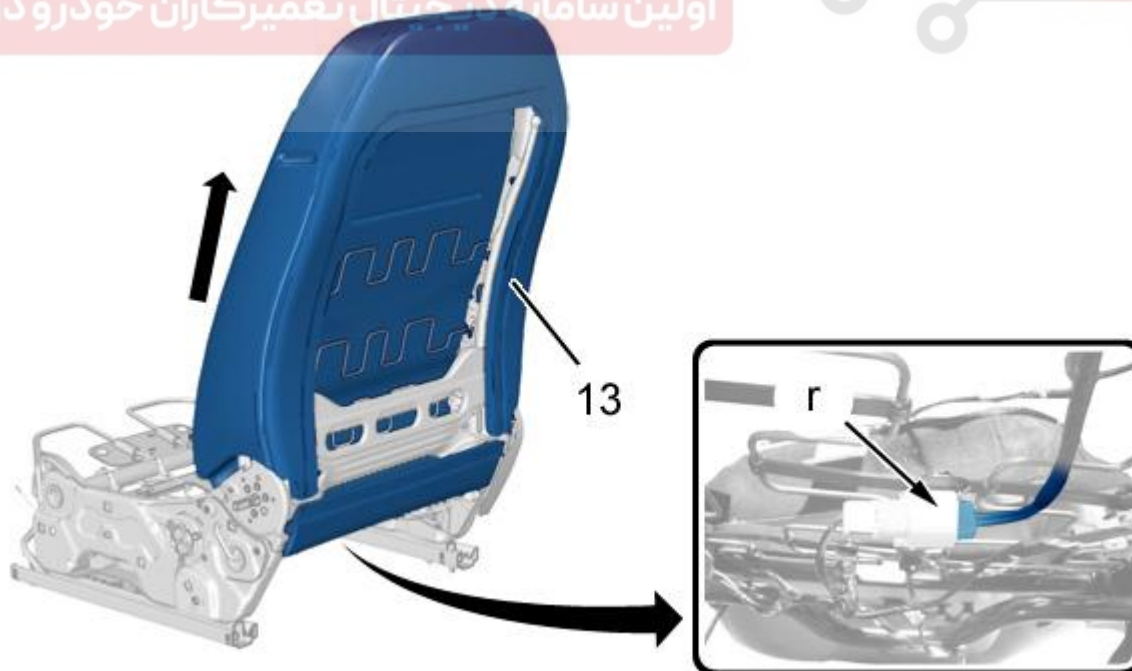

شکل: C5GS1JFD

کانکتور موجود در نقطه ۲ را جدا کنید
 روکش پشتی صندلی (۱۳) را باز کنید (در جهتی که با پیکان نشان داده شده است)
 روکش پشتی صندلی (۱۳) را بردارید.

۳-۶- دسته سیم الکتریکی

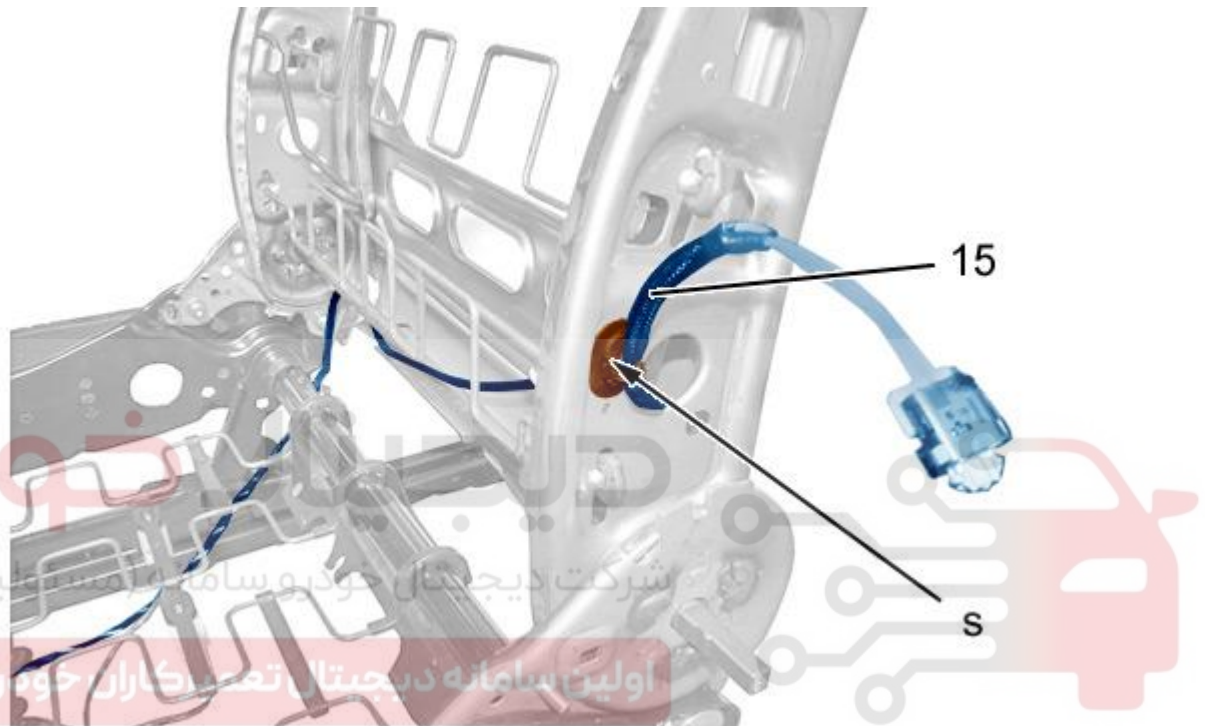

شکل: C5GS1JGD

احتیاط : مسیرهای دسته سیم های الکتریکی (۱۵) را شناسایی کنید
 دسته سیم الکتریکی (۱۵) را در نقطه S با استفاده از ابزار مخصوص تریم با کد اختصاصی ۲۶۱۰۲۰۰۵ باز کنید
 دسته سیم (۱۵) را آزاد نمایید

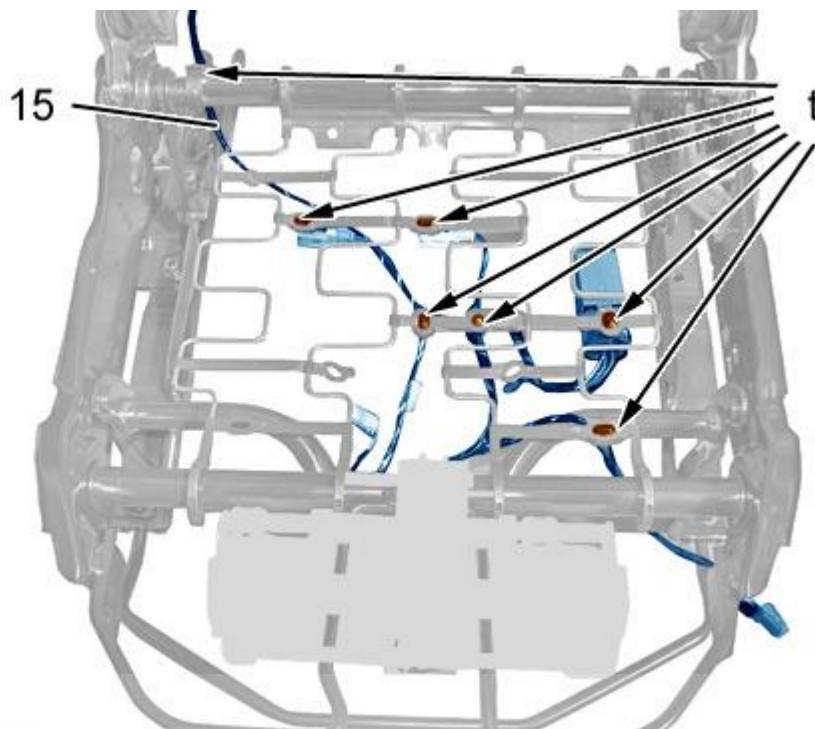

شکل: C5GS1JHD

احتیاط : مسیرهای دسته سیم های الکتریکی (۱۵) را شناسایی کنید

بست های دسته سیم الکتریکی (۱۵) را در نقطه t با استفاده از ابزار مخصوص تریم با کد اختصاصی ۲۶۱۰۲۰۰۵

باز کنید

اولین سامانه دیجیتال تعمیرکاران خودرو در ایران

دسته سیم (۱۵) را آزاد نمایید

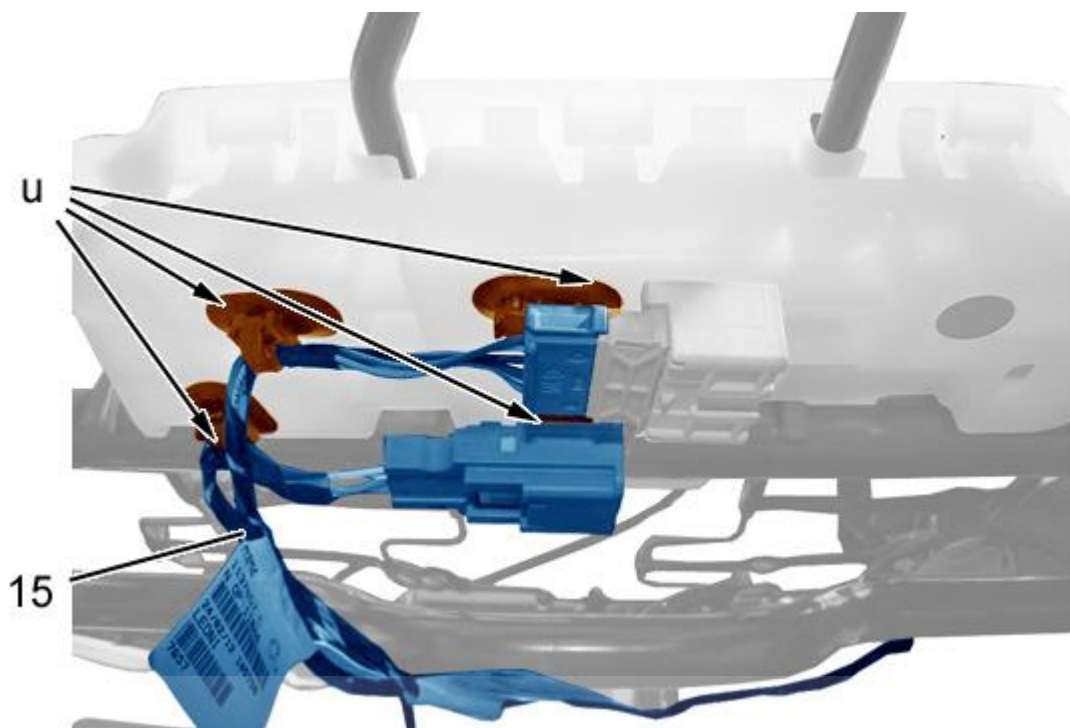

دسته سیم (۱۵) را آزاد نمایید

شکل: C5GS1JID

احتیاط : مسیره‌های دسته سیم های الکتریکی (۱۵) را شناسایی کنید

دسته سیم الکتریکی (۱۵) را در نقاط u از بست هایی مربوطه با استفاده از ابزار مخصوص تریم با کد اختصاصی ۲۶۱۰۲۰۰۵ باز کنید.

دسته سیم ۱۵ را آزاد کرده و سپس بردارید

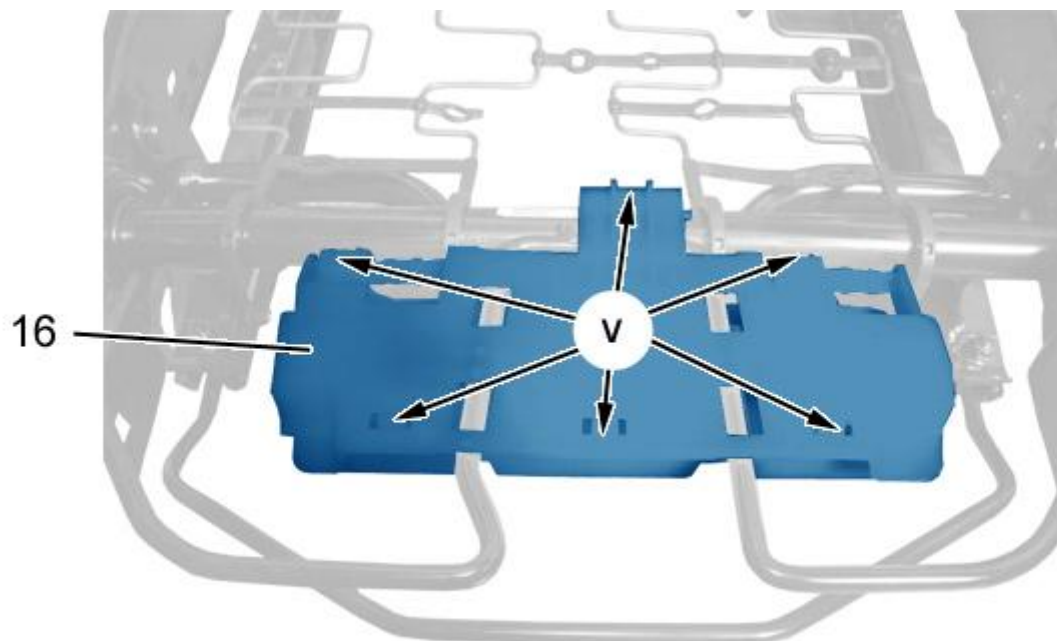

دیجیتال خودرو

شکل: C5GS1JJD

بست های تکیه گاه (۱۶) را در نقاط V با استفاده از ابزار مخصوص تریم با کد اختصاصی ۲۶۱۰۲۰۰۵ باز کنید
شرکت دیجیتال خودرو سامانه (مسئولیت محدود)

اولین سامانه دیجیتال تعمیرکاران خودرو در ایران

تکیه گاه (۱۶) را بردارید

۳-۷- المنت گرمکن صندلی

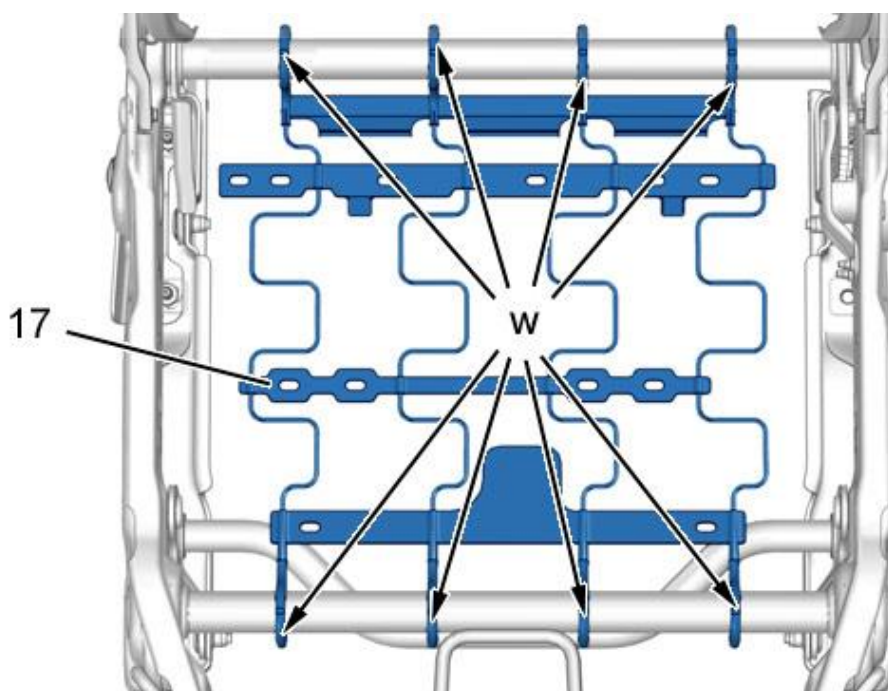

نگهدارنده گرمکن صندلی (17) را در نقاط W با استفاده از ابزار مخصوص تریم با کد اختصاصی ۲۶۱۰۲۰۰۵ باز کنید

المنت گرم کننده روکش (۱۷) را بردارید

۳-۸- المنت گرمکن پشتی صندلی

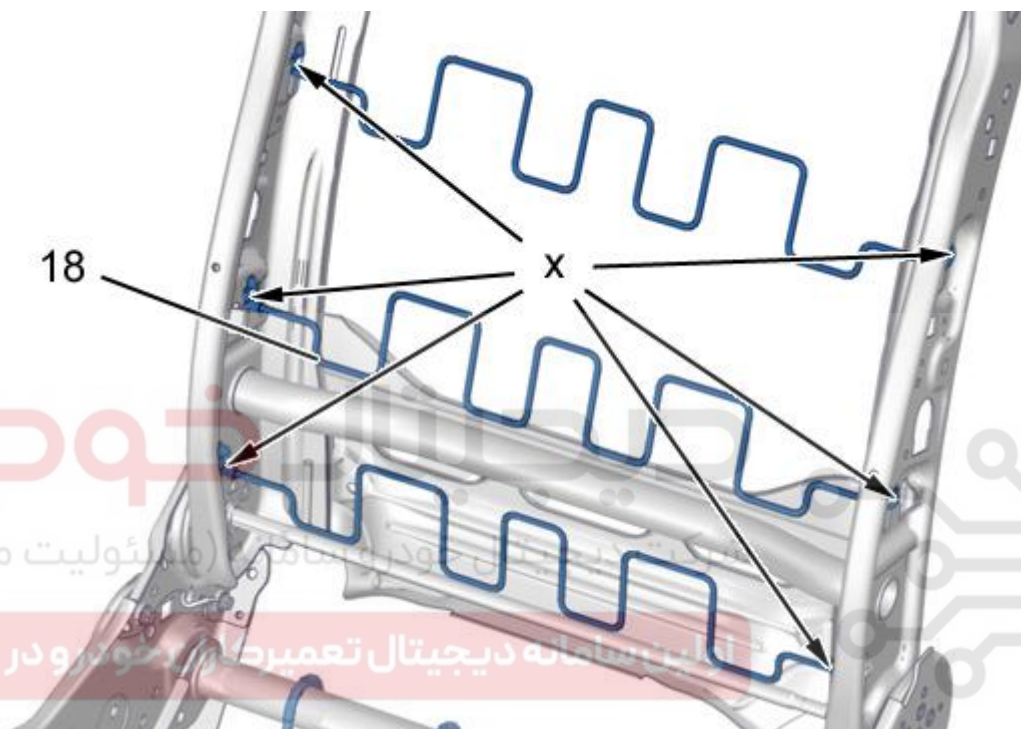

شکل: C5GS1QPD

نگهدارنده گرمکن پشتی صندلی (۱۸) را در نقطه X با استفاده از ابزار مخصوص تریم با کد اختصاصی ۲۶۱۰۲۰۰۵ باز کنید

المنت گرمکن صندلی ۱۸ را بردارید

۳-۹- چهارچوب های صندلی

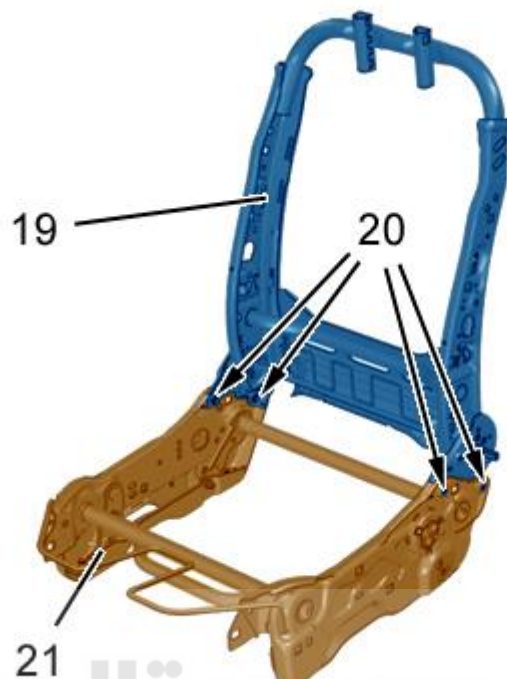

شکل: C5GS1QQD

باز کنید:

- پیچ ها (۱۹)
- چهارچوب بالایی صندلی (۲۰)
- چهارچوب پایینی صندلی (۲۱)

دیجیتال خودرو

شرکت دیجیتال خودرو سامانه (مسئولیت محدود)

اولین سامانه دیجیتال تعمیرکاران خودرو در ایران

۳-۱۰- روکش صندلی - روکش پشتی صندلی عقب



شکل: C5GS1QRD

روکش صندلی را آزاد کنید (۲۲) نقطه نشان داده شده را در جهتی که در تصویر بالا مشاهده میکنید حرکت دهید.

پوشش روکش صندلی (۲۲) را بردارید



شکل : C5GS1QSD

نوارهای چسبی را در نقطه Z باز کنید
پوشش پشتی صندلی ۲۳ را بردارید

۴- بستن :

احتیاط : همواره بند ها ثابت کننده آسیب دیده را تعویض کنید
این فرایند برعکس فرایند باز کردن است
از چسب قفلی برای پیچ های ۷ و ۱۹ استفاده نمایید
گشتاور:

پیچ ۷ به میزان 4 da.Nm

پیچ های ۱۹ به میزان 2,5 daNm

احتیاط : بررسی های لازم قبل از اتصال مجدد باتری کمکی را انجام دهید
اتصالات باتری را مجددا متصل نمایید
فعالیت های مربوط به قطعه را بررسی کنید.