

محل : حک شماره سریال (VIN)

مهم : به توصیه های ایمنی و نظافت توجه شود ⁱ.

مهم : ملاحظات لازم را که باید برای قطعات پیش کشنده در نظر گرفته شود ⁱ.

مهم: قبل از انجام هر کاری بر روی ساختار خودرو با انرژی الکتریکی (خودروی هیبریدی / خودروی الکتریکی)، خودرو می بایستی بوسیله متخصص مسئول ایزوله گردد. تنها افرادی که آموزش های ویژه در مورد خودروهای هیبریدی یا الکتریکی دریافت داشته اند شرایط لازم برای کار بر روی سیستم الکتریکی خودرو را دارا می باشند.

۱. شماره سریال

اندازه قانونی پنج ها برای حک شماره سریال ۷ میلیمتر می باشد.

شماره سریال شامل ۱۷ کاراکتر می باشد.

شماره سریال همواره بر روی سمت راست خودرو قرار می گیرد.

بسته به خودرو، شماره سریال می تواند بر روی یک سطر یا دو سطر قرار داشته باشد.

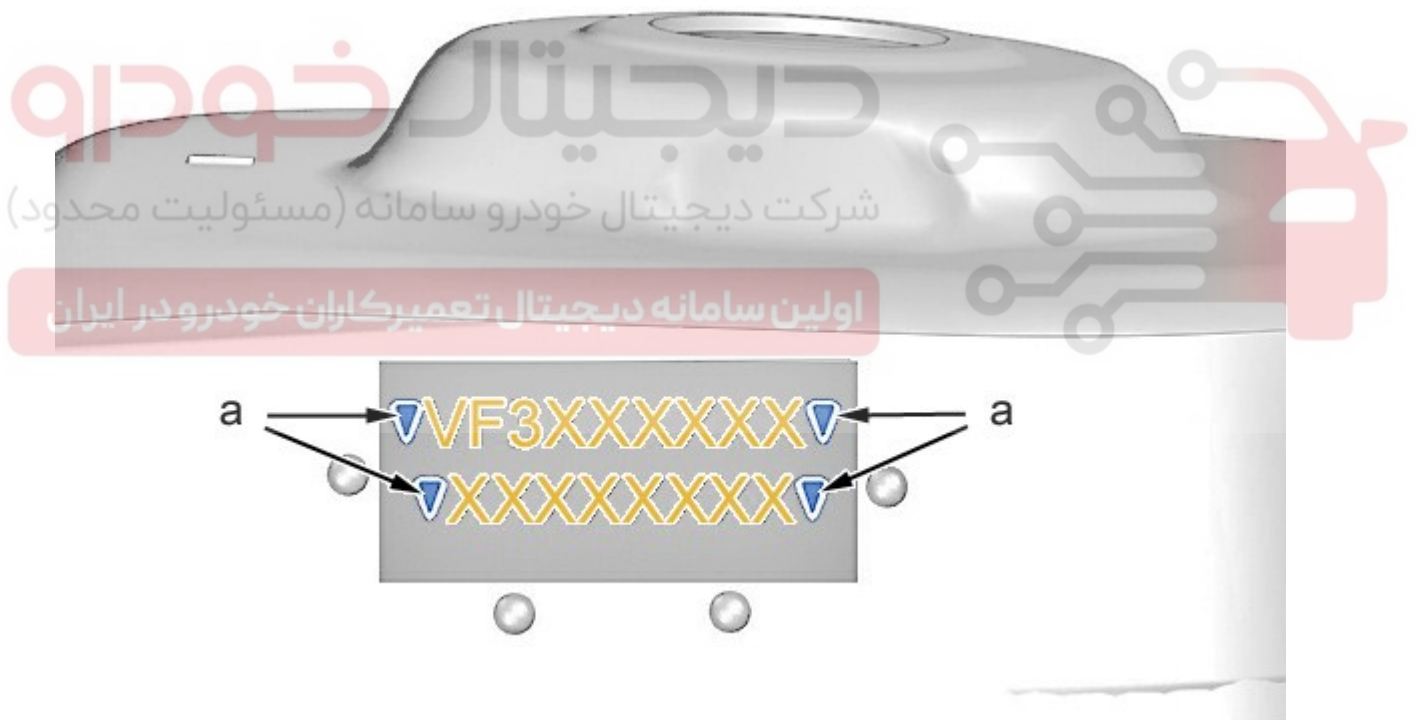

شکل : C4EB0N9D

"a" پنج اصلی .

هر خطی که شماره سریال را تشکیل می دهد که لازم است یک مشخصه به غیر از حروف الفبا و عدد "a" در انتهای هر خط حضور داشته باشد.

۲. مکان حک شماره سریال

شماره	خودرو	مکان	تعداد خطوط
"A"	307 تمامی مدل ها 407 407 SW 806 اکسپرت I پارتنر I پارتنر II	قاب گلگیر داخلی سمت راست ⁱ .	1
"B"	308 تمامی مدل ها	سوار کردن سیستم تعلیق سمت راست جلو ⁱ (سمت گلگیر)	2
"C"	407 Coupe	سوار کردن سیستم تعلیق سمت راست جلو ⁱ (سمت موتور)	1
"D"	3008 5008 پارتنر III RCZ 308 (T9) تمامی مدل ها اکسپرت 4	قوس چرخ سمت راست جلو ⁱ (بخش گلگیر)	2
"E"	1007 207 تمامی مدل ها 208 تمامی مدل ها 2008 301	بخش لبه دیواره سمت راست ⁱ	1

"F"	508 تمامی مدل ها 607 4007	بخش لبه دیواره سمت راست مرکزی ⁱ	1
"G"	ION	قوس چرخ سمت راست عقب ⁱ .	1
"H"	بیپر	کف سمت راست جلو ⁱ .	2
"J"	107 108	رام صندلی سمت راست جلو ⁱ .	1
"K"	تمامی مدل (206 ها) 206+	پنل عقب ⁱ (سمت راست)	1
"L"	تمامی مدل (باکسر ها)	قوس چرخ سمت راست جلو ⁱ	2
"M"	807 اکسپرت	دریچه جلو پنجره جلویی ⁱ .	1

۳. مکان شماره شناسایی (V.I.N) نواحی حک

۱,۳. موقعیت ناحیه قاب داخلی گلگیر جلو (سمت راست)

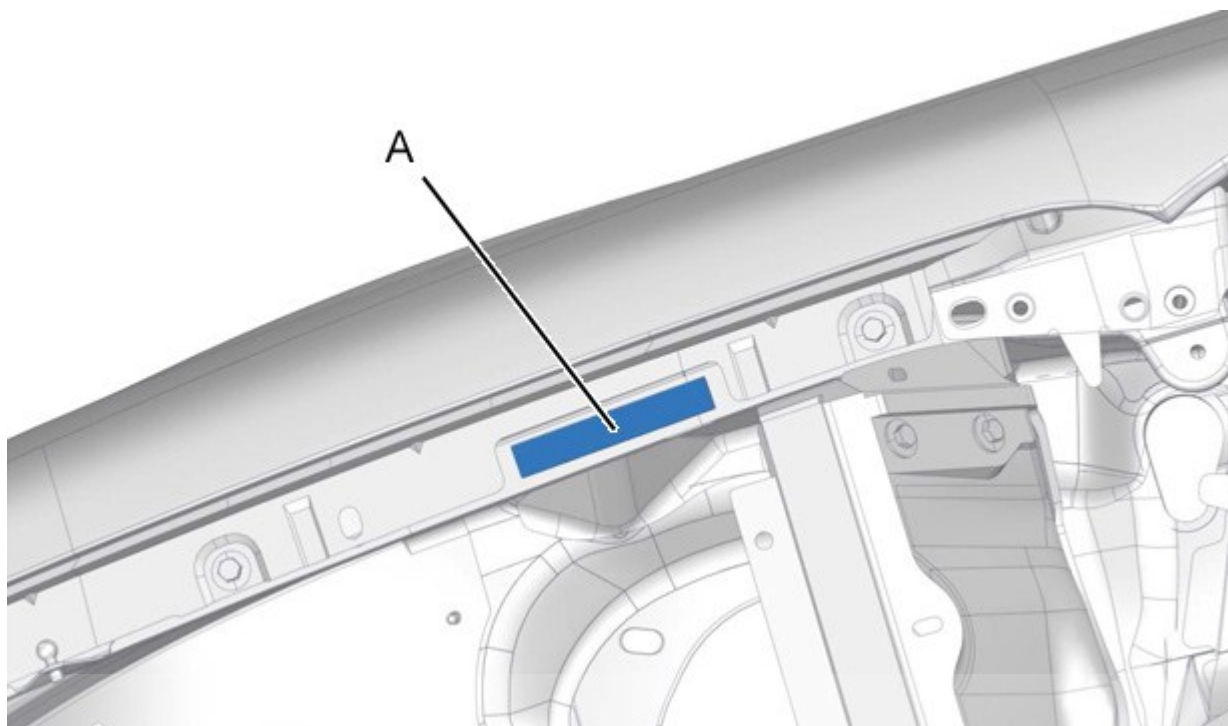

دیجیتال خودرو
C4EB0NAD : شکل

شرکت دیجیتال خودرو سامانه (مسئولیت محدود)

اولین سامانه دیجیتال تعمیرکاران خودرو در ایران

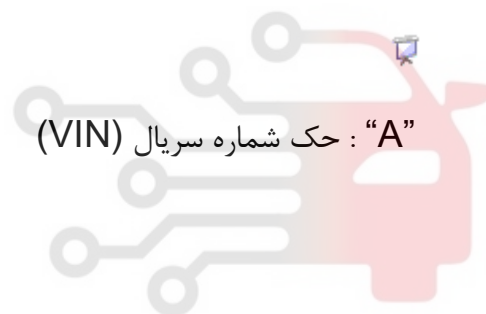

“A” : حک شماره سریال (VIN)

۲,۳. ناحیه سوار شدن سیستم تعلیق سمت راست جلو (سمت گلگیر)

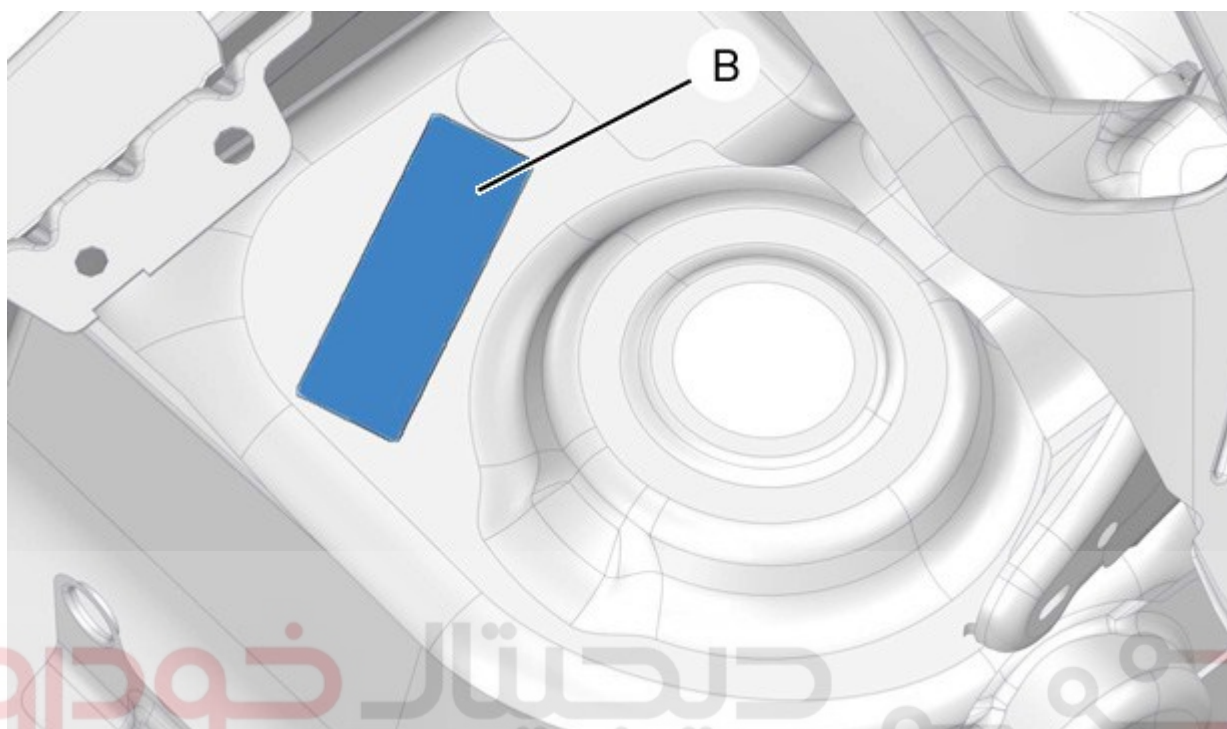

شرکت دیجیتال خودرو سامانه (مسئولیت محدود)
C4EB0NBD : شکل

اولین سامانه دیجیتال تعمیرکاران خودرو در ایران

“B” حک شماره سریال (VIN)

۳,۳ ناحیه سوار شدن سیستم تعلیق سمت راست جلو (سمت موتور)

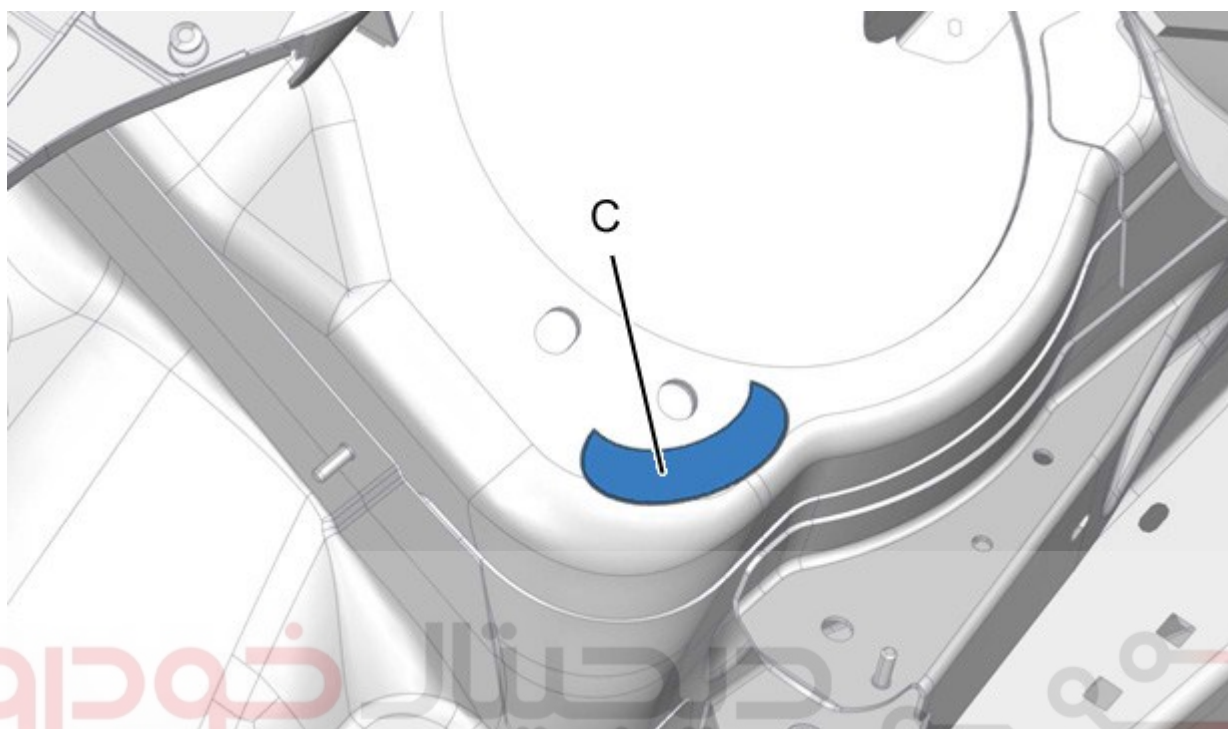

شرکت دیجیتال خودرو سامانه (مسئله محدود)
C4EB0NCD : شکل

اولین سامانه دیجیتال تعمیرکاران خودرو در ایران

: "C" حک شماره سریال (VIN)

۴,۳ ناحیه قوس بالایی چرخ سمت راست جلو

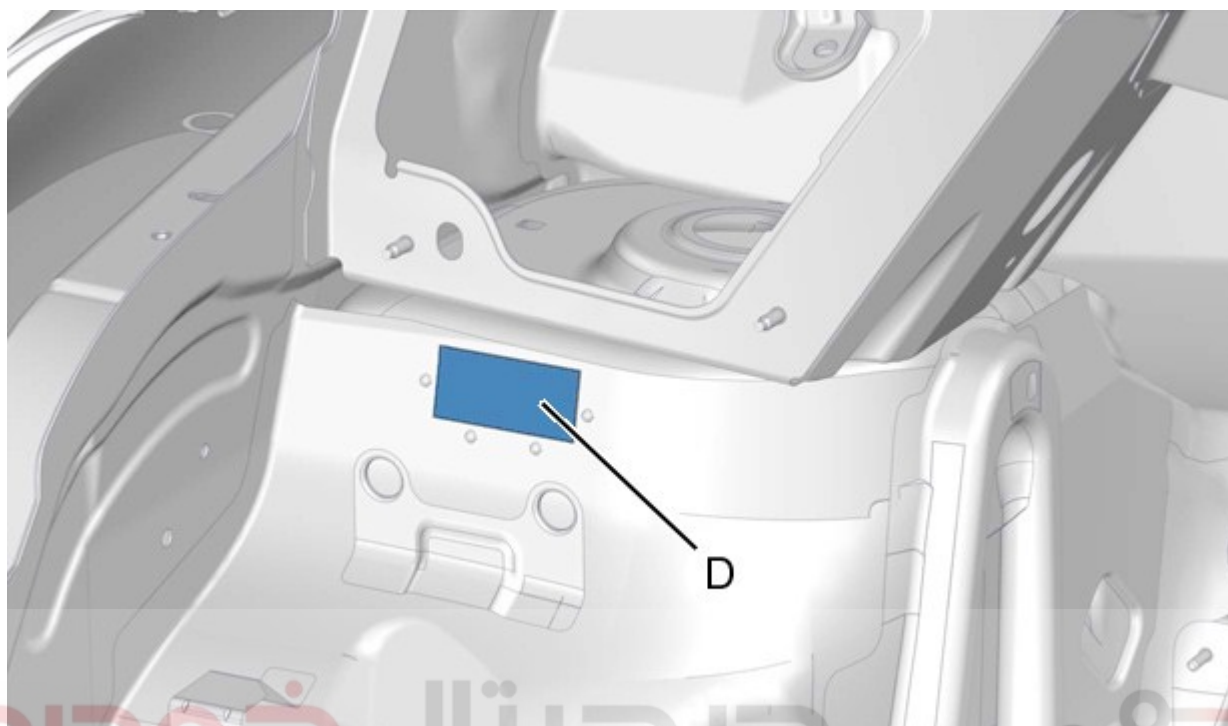

دیجیتال خودرو
شکل : C4EB0NDD
شرکت دیجیتال خودرو سامانه (مسئولیت محدود)



: "D" حک شماره سریال (VIN)

اولین سامانه دیجیتال تعمیرکاران خودرو در ایران

۳,۵. لبه دیواره ناحیه سمت راست

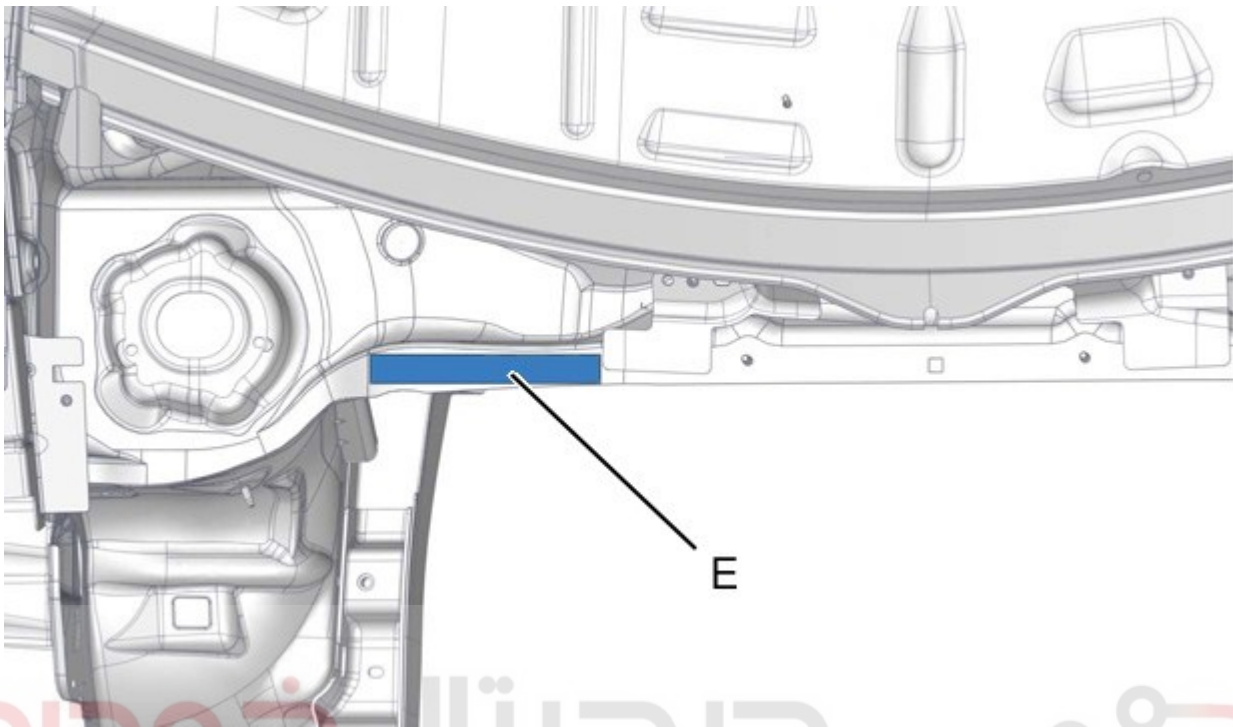

دیجیتال خودرو
شکل : C4EB0NED
شرکت دیجیتال خودرو سامانه (مسئولیت محدود)

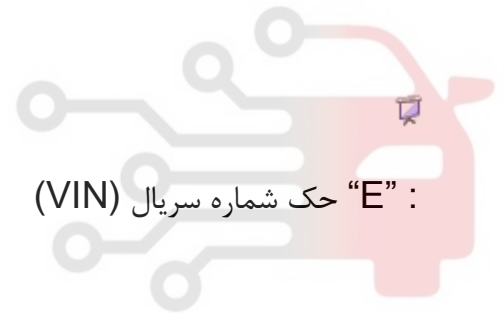

: "E" حک شماره سریال (VIN)

اولین سامانه دیجیتال تعمیرکاران خودرو در ایران

۳,۶. لبه دیواره ناحیه سمت راست

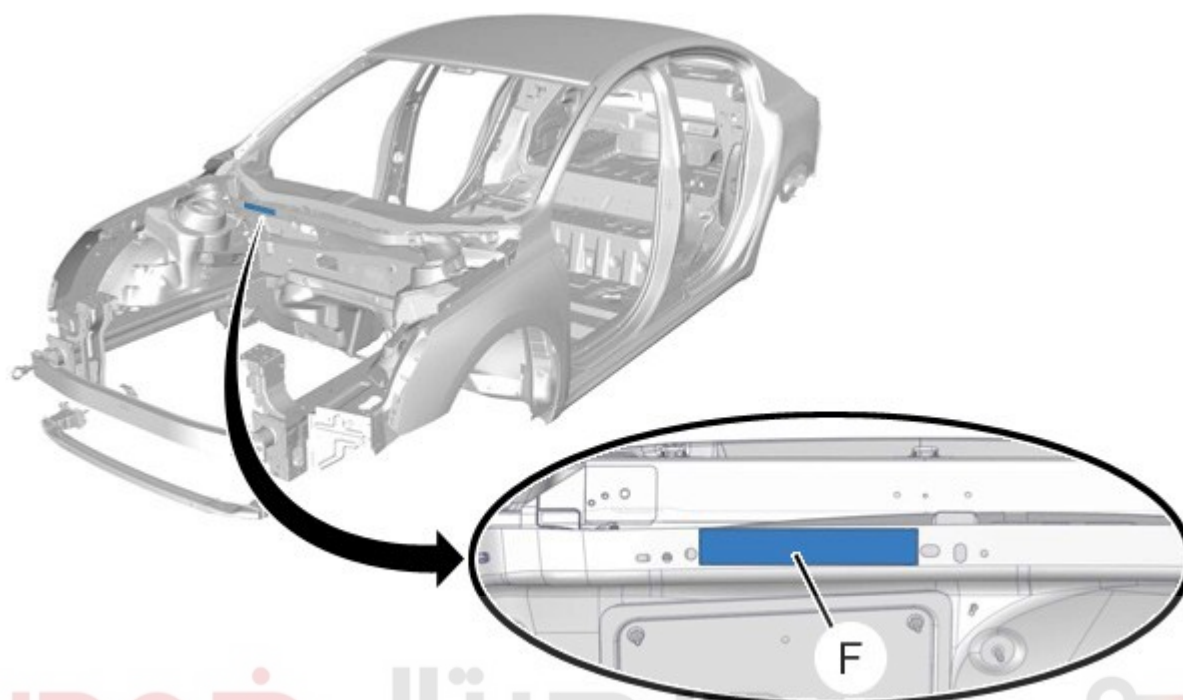

دیجیتال خودرو

شکل : C4EB0NFD
شرکت دیجیتال خودرو سامانه (مسئولیت محدود)

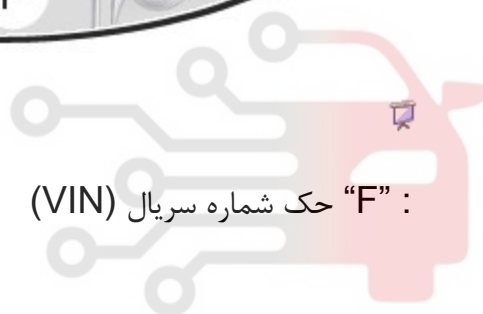

“F” حک شماره سریال (VIN) :

اولین سامانه دیجیتال تعمیرکاران خودرو در ایران

۲,۳. ناحیه قوس چرخ سمت راست عقب

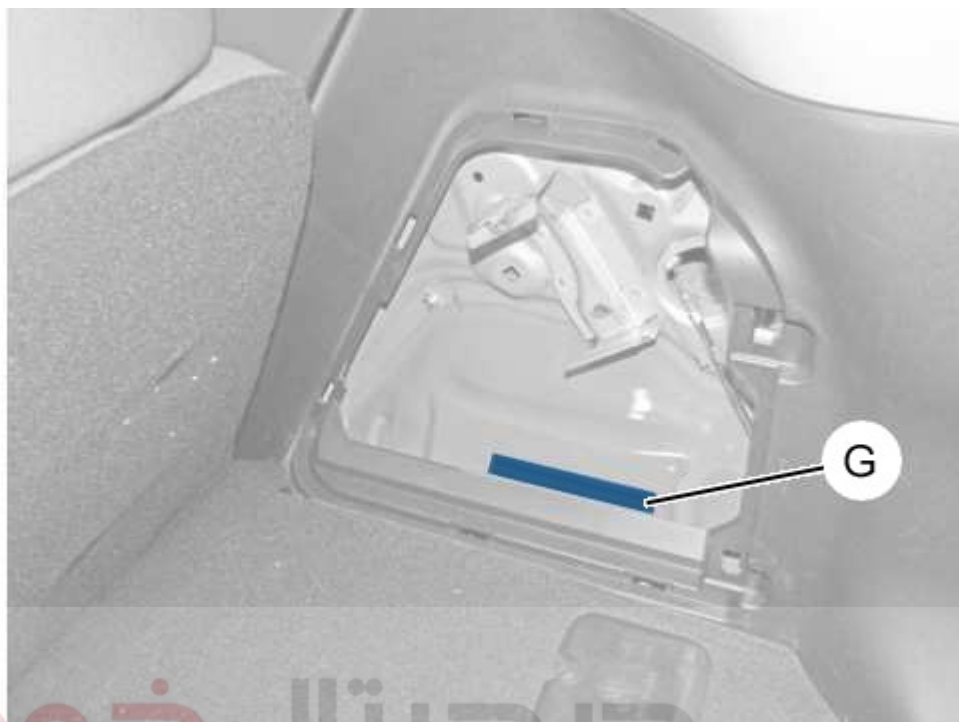

دیجیتال خودرو

شکل : C4EB0NGD

شرکت دیجیتال خودرو سامانه (مسئولیت محدود)

اولین سامانه دیجیتال تعمیرکاران خودرو در ایران

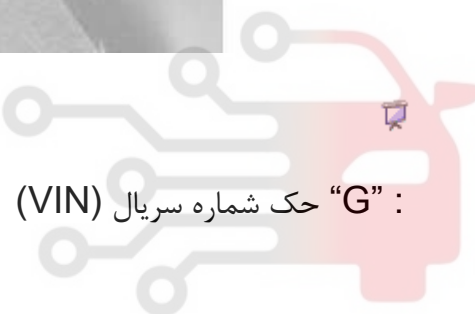

: "G" حک شماره سریال (VIN)

۳،۸. ناحیه کف سمت راست جلو

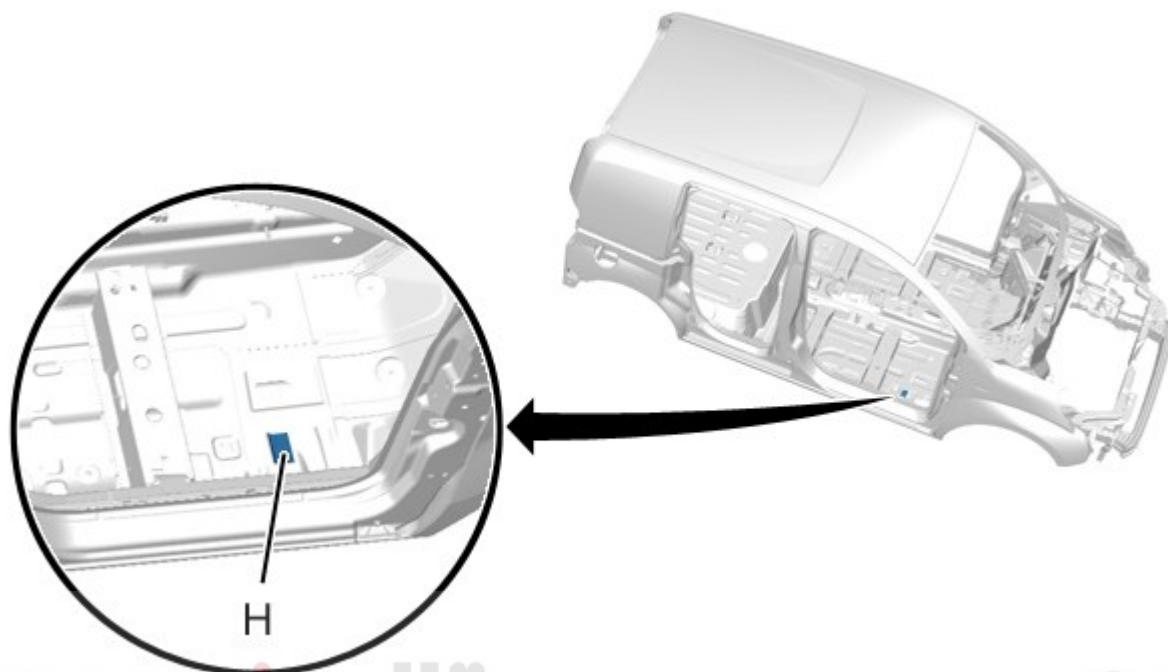

دیجیتال خودرو

شکل : C4EB0NHD
شرکت دیجیتال خودرو سامانه (مسئولیت محدود)

اولین سامانه دیجیتال تعمیرکاران خودرو در ایران

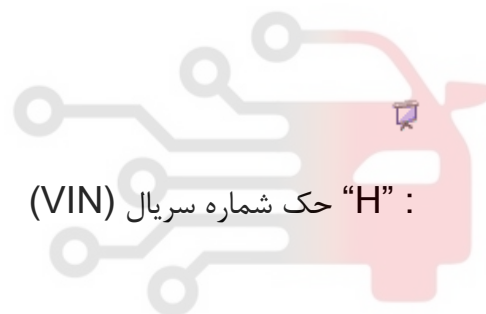

“H” حک شماره سریال (VIN) :

۹,۳. ناحیه رام صندلی سمت راست جلو

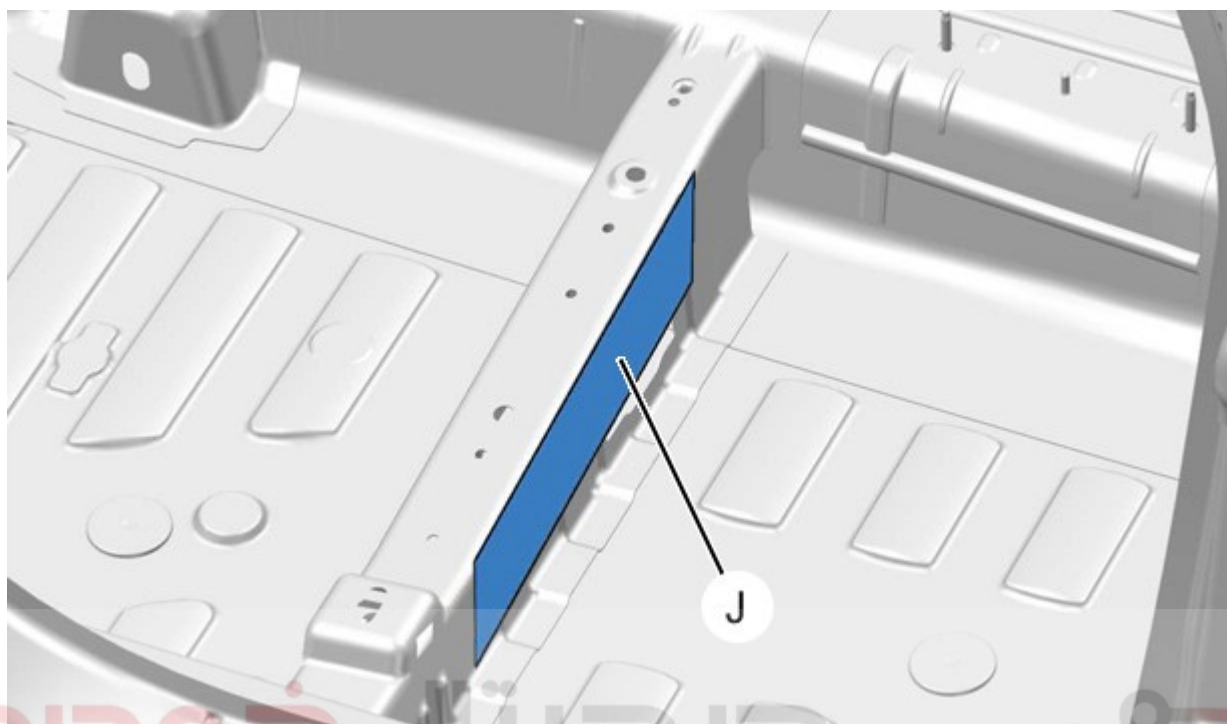

دیجیتال خودرو
شکل : C4EB0NID
شرکت دیجیتال خودرو سامانه (مسئولیت محدود)

: "J" حک شماره سریال (VIN)

اولین سامانه دیجیتال تعمیرکاران خودرو در ایران

۱۰,۳ ناحیه قاب عقب (در سمت راست)

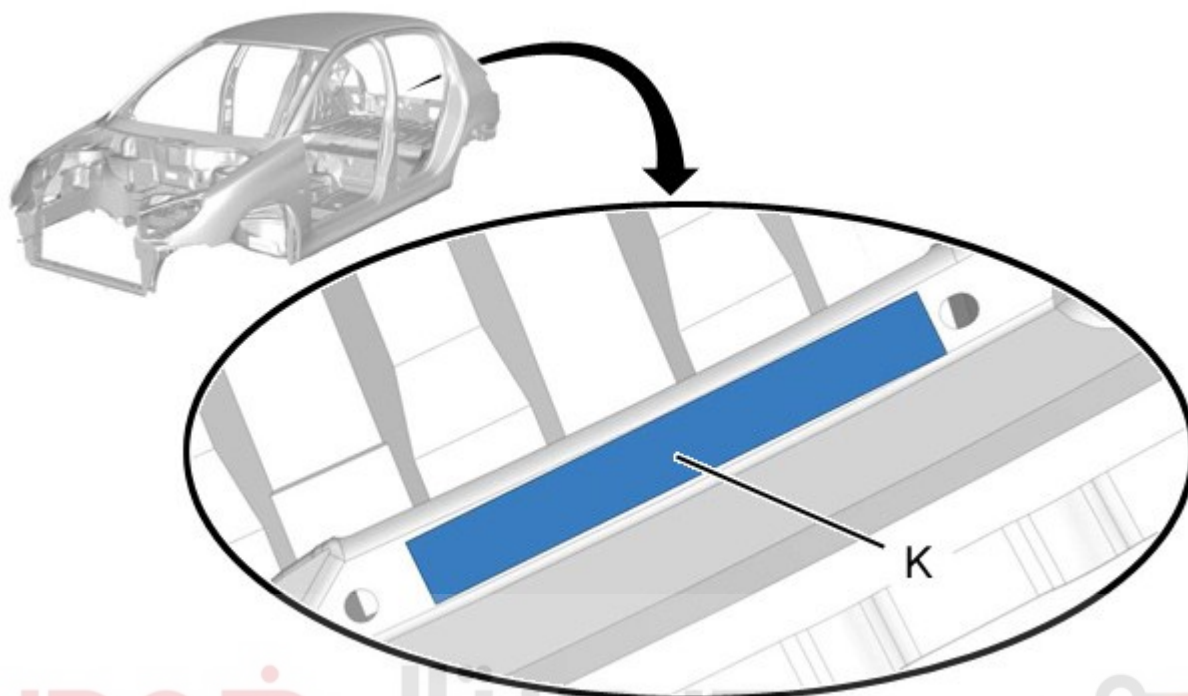

دیجیتال خودرو

شکل : C4EB0NJD
شرکت دیجیتال خودرو سامانه (مسئولیت محدود)

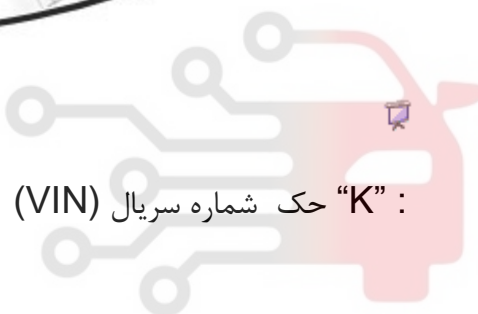

“K” حک شماره سریال (VIN) :

اولین سامانه دیجیتال تعمیرکاران خودرو در ایران

۱۱,۳. ناحیه قوس چرخ سمت راست جلو

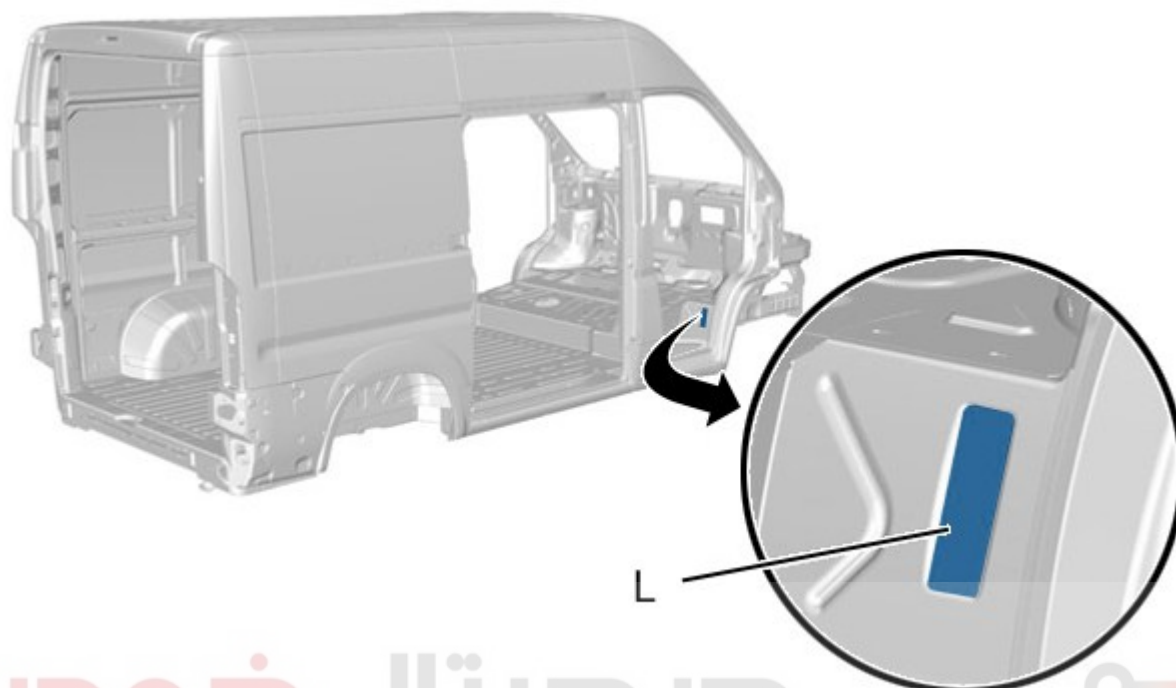

دیجیتال خودرو

شکل : C4EB0R1D
شرکت دیجیتال خودرو سامانه (مسئولیت محدود)

اولین سامانه دیجیتال تعمیرکاران خودرو در ایران

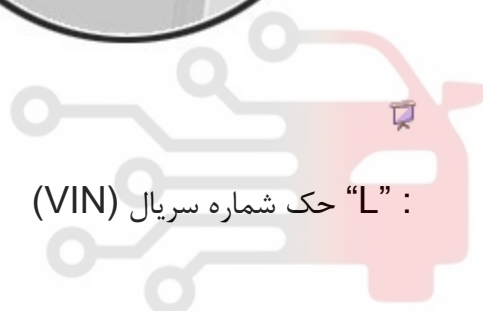

“L” حک شماره سریال (VIN) :

۱۲,۳ ناحیه پایینی شیشه جلو

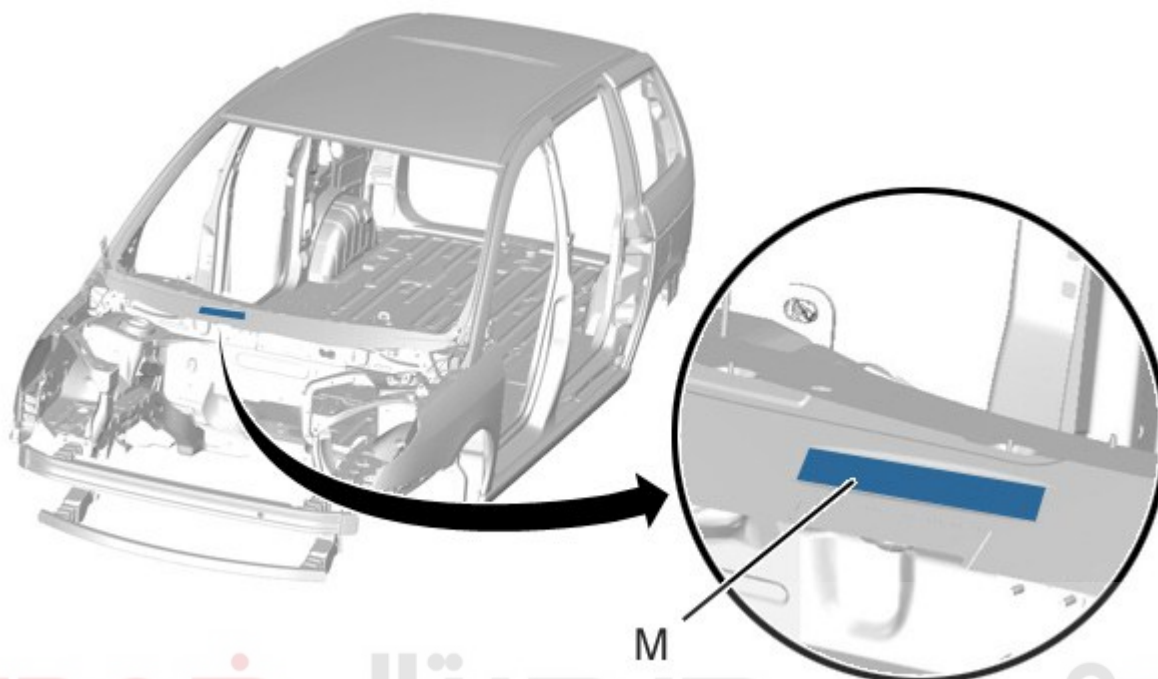

M

دیجیتال خودرو

شکل : C4EB0R2D
شرکت دیجیتال خودرو سامانه (مسئولیت محدود)

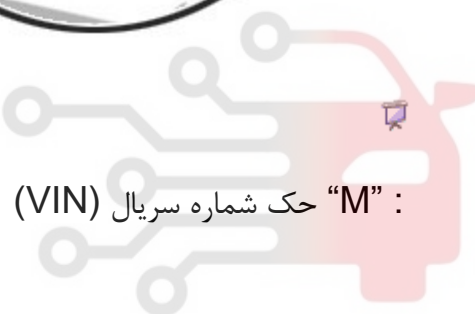

“M” حک شماره سریال (VIN) :

اولین سامانه دیجیتال تعمیرکاران خودرو در ایران